

SOMMER



K A T A L Ó G



— POHONY KRÍDLOVÝCH
A POSUVNÝCH BRÁN

— POHONY GARÁŽOVÝCH BRÁN

— SMARTHOME

— ZÁVORY

— PRIEMYSELNÉ POHONY

— PRÍSLUŠENSTVO

2024

Obsah

POHONY GARÁŽOVÝCH BRÁN 5-20

Aperto 550L, Aperto 800XL	5
Príslušenstvo k pohonom A550L a A800XL	6-7
9080 Base+, 9110 Base+	8-9
9080 Pro+, 9110 Pro+	10
Tiga+	11-12
Príslušenstvo k pohonom Base+, Pro+, Tiga a Tiga+	13-14
Prídavné moduly a osvetlenie	15-20

POHONY KRÍDLOVÝCH BRÁN 22-35

Twist M, ML, 200 E, 200 EL	22
Twist 350	23
Montážne diely k Twist E/EL a 350	24
Twist XL	24
Twist UG	25
Twist AM	26
Príslušenstvo pre pohony krídlových brán.	27-29

POHONY POSUVNÝCH BRÁN 37-41

STARterS2, STARter S2+, RUNner, RUNner+	37
SP 900	38
Príslušenstvo pre pohony posuvných brán	32-34

SMART HOME 42-45

Programovanie pohonov (SOMlink, CODEmaster+)	35
SOMweb	36
iSMARTGATE	37-38

RÁDIOVÁ TECHNIKA 46-51

SOMloq2	46-50
SOMloq (stará rádiová technika)	51

ČÍTAČKY ODTLAČKOV PRSTOV 52-54

Zabudovateľné	45-46
Fasádne prevedenie	46-47

VYSIELAČE IMPULZOV, SENZORY 55-56

Vysielače impulzov	48
Indukčná slučka	48
Senzory, GSM Modul	49

PRIEMYSELNÉ POHONY 58-66

GIGAcontrol T+	50
GIGAcontrol TA	51
ITA TA Sety automatických pohonov pre priemyselné sekcionálne brány ..	52
Príslušenstvo pre priemyselné brány	53
Pohony pre priemyselne sekcionálne brány s frekvenčným meničom	54
Riadiaca jednotka GIGAcontrol A	55
Príslušenstvo priemyselných pohonov	56-57
Typy núdzových odblokovačov	58

ZÁVORY 67-71

Závory	59-60
Príslušenstvo k závorám	61-63

Autorizovaný predajca SOMMER:

PEMAT Slovakia s. r. o.

Hlohovská cesta 415

955 01 Nemčice

Slovakia

www.sommerslovakia.sk



POHONY BRÁN



Pohony garážových brán APERTO

max. rýchlosť: 200 mm/s

Aperto A550L

SI0606-00019



Pohon A550 L, s trojdielnou koľajnicou s riadiacou jednotkou inštalovanou na konci koľajnice

Parametre brány so základnou trojdielnou koľajnicou

- Šírka brány: max. **3.500 mm**, výška brány: max. **2.500 mm**
- Max. hmotnosť brány: **100 kg**
- Max. plocha brány: **9 m²**
- Pracovný cyklus: **S3-40%**
- Počet LED na vozíku s motorom: **3**
- Kapacita pamäti rádiového prijímača: **20 povelov (nemožno rozširovať)**
- Dvojtláčidlový **Pearl Twin (S10019-00003) diaľkový ovládač: 2 ks**
- Automatické zatváranie: možno aktivovať len v prípade inštalácie bezpečnostných fotobuniek.
- Rádiový systém: **SOMloq2**

max. rýchlosť: 180 mm/sec

Aperto A800XL

SI0607-00019



Pohon A800 XL, s trojdielnou koľajnicou s riadiacou jednotkou inštalovanou na konci koľajnice

Parametre brány so základnou trojdielnou koľajnicou

- Šírka brány: max. **6000 mm**, výška brány: max. **2.500 mm**
- Max. hmotnosť brány: **140 kg**
- Max. plocha brány: **15 m²**
- Pracovný cyklus: **S3-40%**
- Počet LED na vozíku s motorom: **3**
- Kapacita pamäti rádiového prijímača: **20 povelov (nemožno rozširovať)**
- Dvojtláčidlový **Pearl Twin (S10019-00003) diaľkový ovládač: 2 ks**
- Automatické zatváranie: možno aktivovať len v prípade inštalácie bezpečnostných fotobuniek.
- Rádiový systém: **SOMloq2**

APERTO schéma s rozmermi (v mm)

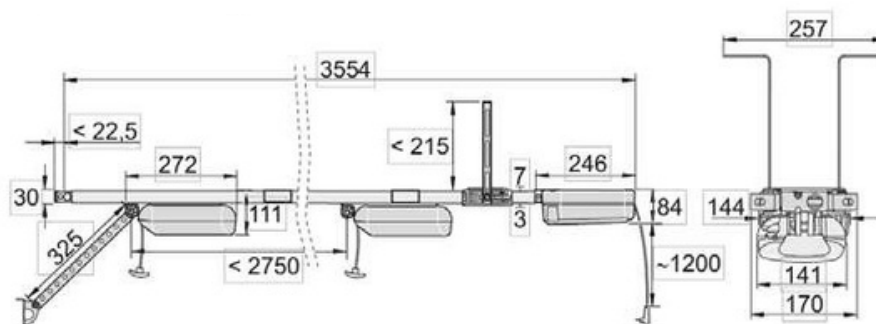

Príslušenstvo pre pohony brán Aperto A550L a A800XL

Predĺženie koľajnice



Obsah balenia:

- Koľajnica, spojovací článok, záves na strop, reťaz, spojovací článok reťaze, kotviaci materiál
- K jednému pohonu možno použiť aj viac predĺžení na koľajnicu

1096 mm

10460V000

543 mm

S10868-00001

Sada pre zavesenie na strop

1646V000



- pre 1,25 mm hrubej koľajnice vrátane kotviaceho materiálu

Adaptér pre záves na strop

S10178-00001

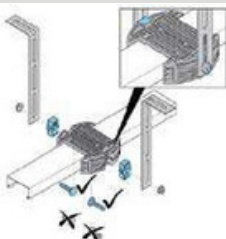

- Používa sa k závesu na strop 1646V000
- V prípade použitia širšieho uhlového profilu ako 18 mm

Adaptér

DC-235224

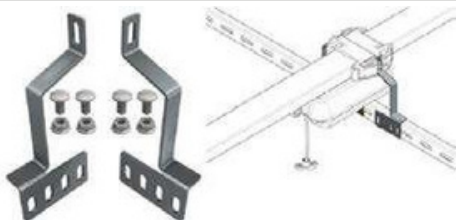

Pre pripevnenie pohonu k zadnému C-Profilu

- Ak je brána vybavená C-Profilom, pohon pripevníme na profil.
- Dodávka s materiálmi potrebnými pre montáž!

Buzzer set

7043V000



Reproduktor pre alarmové a signalizačné znamenia, ktorý možno pripevniť na ťažko pohonu, a napojiť do riadiacej jednotky vozíka

- Zvuková signalizácia pri automatickom zatváraní
- Poplach v prípade násilného zdvihnutia brány
- Poplach v prípade otvorenia integrovaných dverí

Lumi+

7041V000

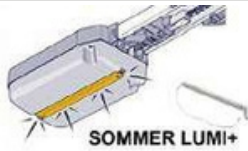

base+ doplnkové LED osvetlenie (12 ks) inštalované na kryt
radiacej jednotky (bude fungovať synchronne s osvetlením vozíka
s motorom)

Lumi Line

S12056-00001



LED osvetlenie pre garážové brány, chladná biela farba, 24V DC, 18V

- Napr. s možnosťou montáže k zadnému C-Profilu
- So 6 m napájacím káblom, s S10844 OpenCollectorom a s materiálmi potrebnými pre montáž
- Rozmery: 120 x 2,5 x 2,5

Relay

7042V000



Dodatočne inštalovateľné bezpotenciálové relé

- Možnosť prepínania: max. 5A; 230V AC alebo max. 5A; 24V DC
- Funkcia: - zapínanie vonkajšieho osvetlenia
- indikátor stavu brány (relé zostáva pritiažené dovtedy,
kým sa brána nedostane do uzavretej koncovej polohy)

Akumulátor

S10523-00001



Kompatibilita: Aperto A800 XL, Base+, Pro+, Tiga

Akumulátor vložiteľný do transformátorovej skrinky.

Pre zaistenie funkčnosti brány v prípade výpadku prúdu
(zabezpečuje max. 5 cyklov počas 12 hodín).

Upozornenie! V tomto prípade jednotka funguje oveľa pomalšie a
doplnkové zariadenia nefungujú!



Pohony garážových brán SOMMER base+, pro+

Vďaka jedinečnej technológii pohonných mechanizmov vyvinutých spoločnosťou SOMMER sú automatické systémy garážových brán SOMMER mimoriadne tiché a majú veľmi dlhú životnosť, pretože pohyblivý vozík motora sa presúva na špeciálne napnutú reťaz, preto sú straty trením a silové straty minimálne!



Pohony garážových brán SOMMER nevyžadujú žiadnu údržbu.



SOMMER base+ schéma s rozmermi (v mm)

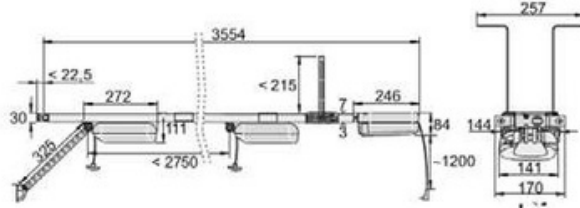

base +

SOMMER base+ all-in-one predstavuje univerzálny pohon garážových brán. Vopred zostavený systém je pripravený na okamžité použitie a s montážnymi dielmi potrebnými na jednoduchú inštaláciu na stenu alebo na strop poskytuje účinné riešenie pre rôzne typy garážových brán.



SOMMER pro+ schéma s rozmermi (v mm)

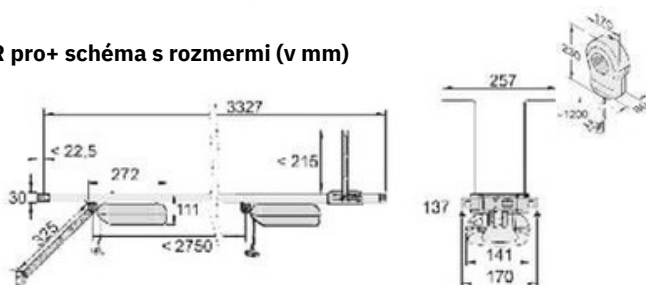

pro +

SOMMER pro+ spája výhody poskytované pohyblivým vozíkom s motorom a univerzálnou možnosťou inštalácie. V prípade potreby možno riadiacu jednotku inštalovať aj na strop, za bránu, alebo pri bráne na bočnú stenu.



max. rýchlosť: 210 mm/s

9080 base+

8800V081



Pohon base+, s trojdielnou koľajnicou s riadiacou jednotkou inštalovanou na konci koľajnice

Parametre brány so základnou trojdielnou koľajnicou



- Max. šírka brány: **6.000 mm**
- Max. výška brány: **2.500 mm**
- Max. hmotnosť brány: **160 kg**
- Max. plocha brány: **15 m²**
- Pracovný cyklus: **S3 - 40%**
- Počet LED na vozíku s motorom: **6**
- Kapacita pamäti rádiového prijímača: **40 (možnosť rozšírenia na 450 povelov)**
- Rádiový systém: **SOMloq2**
- Štvortlačidlové diaľkové ovládače **Pearl Vibe (4019V000): 2 kusy**
- Automatické zatváranie: možno aktivovať len v prípade inštalácie bezpečnostných fotobuniek.

max. rýchlosť: 180 mm/s

9110 base+

8500V066



Pohon base+, s trojdielnou koľajnicou s riadiacou jednotkou inštalovanou na konci koľajnice

Parametre brány so základnou trojdielnou koľajnicou



- Max. šírka brány: **8.000 mm**
- Max. výška brány: **2.500 mm**
- Max. hmotnosť brány: **200 kg**
- Max. plocha brány: **20 m²**
- Pracovný cyklus: **S3 - 40%**
- Počet LED na vozíku s motorom: **6**
- Kapacita pamäti rádiového prijímača: **40 (možnosť rozšírenia na 450 povelov)**
- Rádiový systém: **SOMloq2**
- Štvortlačidlové diaľkové ovládače **Pearl Vibe (4019V000): 2 kusy**
- Automatické zatváranie: možno aktivovať len v prípade inštalácie bezpečnostných fotobuniek.

max. rýchlosť: 210 mm/s

9080 pro+

S10155-00111



Pohon pro+, s trojdielnou koľajnicou so samostatnou riadiacou jednotkou, s 2 zabudovanými tlačidlami

Parametre brány so základnou trojdielnou koľajnicou

- Max. šírka brány: **6.000 mm**
- Max. výška brány: **2.500 mm**
- Max. hmotnosť brány: **160 kg**
- Max. plocha brány: **15 m²**
- Pracovný cyklus: **S3 - 40%**
- Počet LED na vozíku s motorom: **6**
- Kapacita pamäti rádiového prijímača: **40 (možnosť rozšírenia na 450 povelov)**
- Rádiový systém: **SOMloq2**
- Štvortlačidlové diaľkové ovládače **Pearl Vibe (4019V000): 2 kusy**
- Automatické zatváranie: možno aktivovať len v prípade inštalácie bezpečnostných fotobuniek.

max. rýchlosť: 180 mm/s

9110 pro+

S10156-00063



Pohon pro+, s trojdielnou koľajnicou so samostatnou riadiacou jednotkou, s 2 zabudovanými tlačidlami

Parametre brány so základnou trojdielnou koľajnicou

- Max. šírka brány: **8.000 mm**
- Max. výška brány: **2.500 mm**
- Max. hmotnosť brány: **200 kg**
- Max. plocha brány: **20 m²**
- Pracovný cyklus: **S3 - 40%**
- Počet LED na vozíku s motorom: **6**
- Kapacita pamäti rádiového prijímača: **40 (možnosť rozšírenia na 450 povelov)**
- Rádiový systém: **SOMloq2**
- Štvortlačidlové diaľkové ovládače **Pearl Vibe (4019V000): 2 kusy**
- Automatické zatváranie: možno aktivovať len v prípade inštalácie bezpečnostných fotobuniek.

Pohony garážových brán SOMMER tiga +

FLEXIBILNÉ MOŽNOSTI PRIPOJENIA VĎAKA SAMOSTATNEJ RIADIACEJ JEDNOTKE

VÝHODY tiga+

- Zasúvacie svorkovnice zabezpečujú jednoduchú montáž pri opravách
- Všetky vstupy sú vybavené LED indikáciou stavu
- K dispozícii je možnosť zapojenia tlačidla z vnútornej, ako aj z vonkajšej strany
- Predinštalovaná zasunutelná konfiguračná pamäť Memo tiga (s možnosťou uloženia napr. funkčných nastavení relé, alebo využitia ako pamäť udalostí)

- Dostatočné množstvo miest v riadiacej jednotke pre mnohé elektronické doplnky (časový spínač, kontaktný spínač, ...)
- Možnosť pripojenia dvoch bezpotenciálových multifunkčných relé
- Pomocou SOMlinku ich funkcie možno naprogramovať, k dispozícii

- je 10 rôznych režimov fungovania
- Možnosť zapojenia bezpotenciálového zatváracieho kontaktu požiarne- ho poplašného systému
- Možnosť zapojenia indukčnej slučky bezpotenciálový kontakt pre samostatnú vyhodnocovaciu jednotku)
- Výstup DC 24V, 300 mA
- Riadenie premávky, vjazd/výjazd riadený červenou/zelenou svetelnou signalizáciou

Doplnkové prvky



tiga+ riadiaca jednotka**S10456-00001**

- Možnosť riadenia obojsmernej premávky v jedno vstupe. V závislosti od veľkosti a váhy brány možno priradiť niektorú z pohonov. K elektronike je nutné vybrať potrebné doplnky, kompatibilné s Tiga+

max. rýchlosť: 240 mm/s**+ samostatný pohon S 9060****S10453-00001**

3 dielna koľajnica, vozík s motorom, záves na strop, uchytenie do nadpražia, tiahlo, konzola pre pripevnenie tiahla k panelu a kotviaci materiál.

Parametre brány so základnou trojdílnou koľajnicou

- Rozmery brány: šírka: **4.500 mm**, výška: **2.500 mm**
- Max. hmotnosť brány: **120 kg**
- Max. plocha brány: **11 m²**
- Pracovný cyklus: **S3 – 40%**
- Počet LED na vozíku s motorom: **6**
- Kapacita pamäti rádiového prijímača: **40 (možnosť rozšírenia na 450 povelov)**
- Rádiový systém: **SOMloq2**

max. rýchlosť: 210 mm/s**+ samostatný pohon S 9080****S10454-00001**

3 dielna koľajnica, vozík s motorom, záves na strop, uchytenie do nadpražia, tiahlo, konzola pre pripevnenie tiahla k panelu a kotviaci materiál.

Parametre brány so základnou trojdílnou koľajnicou

- Rozmery brány: šírka: **6.000 mm**, výška: **2.500 mm**
- Max. hmotnosť brány: **160 kg**
- Max. plocha brány: **15 m²**
- Pracovný cyklus: **S3 – 40%**
- Počet LED na vozíku s motorom: **6**
- Kapacita pamäti rádiového prijímača: **40 (možnosť rozšírenia na 450 povelov)**
- Rádiový systém: **SOMloq2**

max. rýchlosť: 180 mm/s**+ samostatný pohon S 9110****S10455-00001**

3 dielna koľajnica, vozík s motorom, záves na strop, uchytenie do nadpražia, tiahlo, konzola pre pripevnenie tiahla k panelu a kotviaci materiál.

Parametre brány so základnou trojdílnou koľajnicou

- Rozmery brány: šírka: **8000 mm**, výška: **2.500 mm**
- Max. hmotnosť brány: **200 kg**
- Max. plocha brány: **20 m²**
- Pracovný cyklus: **S3 – 40%**
- Počet LED na vozíku s motorom: **6**
- Kapacita pamäti rádiového prijímača: **40 (možnosť rozšírenia na 450 povelov)**
- Rádiový systém: **SOMloq2**

Príslušenstvo pre pohony brán SOMMER base+, pro+, tiga+

Tiahlo pre znížené kovanie a skrátenie 7044V000

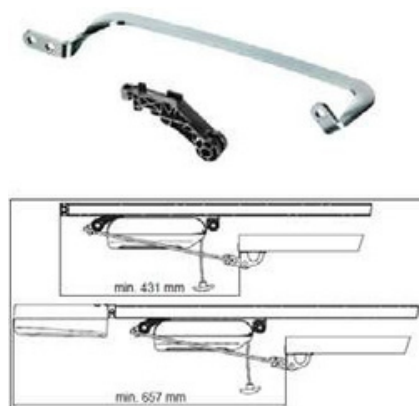

Kompatibilita: Aperto, base+, pro+, tiga, tiga+

- Použitie v prípade keď je málo miesta za bránou pri otváraní.
- Dodáva sa s adaptérom ktorý sa inštaluje na zadnú časť vozíka s motorom

Predĺženie koľajnice



Obsah balenia:

- Koľajnica, spojovací článok, záves na strop, reťaz, spojovací článok reťaze Kotviaci materiál
- K jednej pohonu možno použiť aj viac predĺžení na koľajnicu

1096 mm

10460V000

543 mm

S10868-00001

Sada pre zavesenie na strop

1646V000



- Vhodná na použitie pre **1,25 mm** hrubej koľajnice
- Dodávka s kotviacimi látkami

Adaptér pre záves na strop

S10178-00001

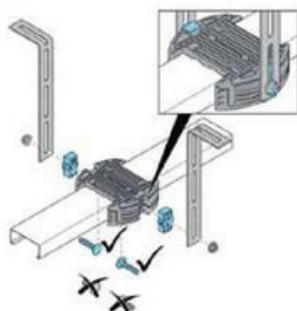

- Používa sa k závesu na strop 1646V000
- V prípade použitia širšieho uhlového profilu ako 18 mm

Adaptér**DC-235224****Na pripevnenie pohonu k zadnému C-Profilu**

- Ak je brána vybavená zadným C-Profilom, pohon pripevníme na ňu.
- Dodávka s materiálmi potrebnými pre montáž!

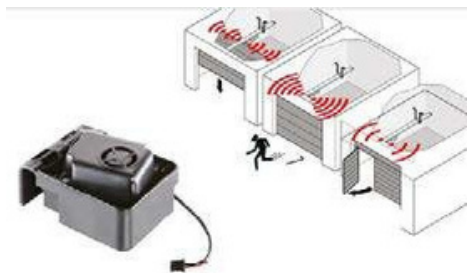
Buzzer set**7043V000****Reproduktor pre alarmové a signalizačné znamenia, ktorý možno pripevniť na tiahlo pohonu, a napojiť do riadiacej jednotky vozíka**

- Zvuková signalizácia pri zatváraní brány
- Poplach v prípade pokusu o násilné zdvihnutie brány
- Poplach v prípade otvorenia integrovaných dverí

Relay**7042V000****Dodatočne inštalovateľný panel s bezpotenciálovým relé**

Možnosť prepínania max. 5A; 230V AC alebo max. 5A; 24V DC

Funkcia:

- zapínanie vonkajšieho osvetlenia
- indikátor stavu brány (relé zostáva pritiažené dovtedy, kým sa brána nedostane do uzavretej koncovej polohy)

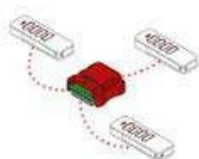
Memo**10373****Dodatočne inštalovateľný rádiový pamäťový modul****Kompatibilita: base+, pro+, tiga+, rádiové prijímače**

- Možnosť rozšírenia kapacity pamäti na 450 povelov, naprogramované povely sa prekopírujú na panel rádiového prijímača

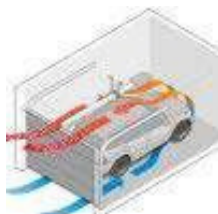
Senso**10371****Dodatočne inštalovateľný modul snímača****vlhkosti Kompatibilita: base+,pro+**

- Modul snímača vlhkosti, s možnosťou nastavenia:
- Pri akom obsahu vlhkosti sa má otvoriť (%)
- Pri akom obsahu vlhkosti sa má zatvoriť (%)
- Do akej miery sa má brána otvoriť (mm)
- Po uplynutí akej doby sa má zatvoriť v prípade, ak by sa ani neznížil obsah vlhkosti (min.)

Elektrický zámok**1651V000****Kompatibilita: base+,pro+, tiga+**

- V akejkoľvek pozícii, keď pohon zastaví, západka mechanicky zablokuje rotor motora

Akumulátor

S10523-00001

Kompatibilita: Aperto 800, base+, pro+, tiga



Pomocou akumulátora vložiteľného do transformátorovej skrinky možno zabezpečiť funkčnosť brány v prípade výpadku prúdu (max. 5 cyklov počas 12 hodín).

V tomto prípade bude pohon fungovať oveľa pomalšie a doplnkové zariadenia nebudú fungovať!

Akumulátor pre pohon tiga+

5115V001



Pomocou akumulátora vložiteľného do transformátorovej skrinky možno zabezpečiť funkčnosť brány v prípade výpadku prúdu (max. 10 cyklov počas 12 hodín). V tomto prípade bude pohon fungovať oveľa pomalšie a doplnkové zariadenia nebudú fungovať!

Napájací kábel k akumulátoru 20466V000



Accu 2.2

S12628-00001



Najsilnejší člen skupiny akumulátorov SOMMER.

Kompatibilita: A800XL, S9060, S9080, S9110 base+, pro+, tiga

Vyrobený až na **36 hodín** pohotovostného režimu
alebo **>75 otváracích cyklov**.

- Kyselinový akumulátor s dvoma olovenými elektródami a potrebná elektronika nabíjania v jednom plastovom kryte
- Vhodný na montáž na strop, alebo na bočnú stenu! S ochranou IP54
- Nabíjacia elektronika je chránená poistkou 3,15 AT (250 V)
- 2 m napájací kábel, ktorý sa dodáva pripojený k akumulátorovej jednotke
- Jednoduché pripojenie pomocou rýchlospojky Plug and Play

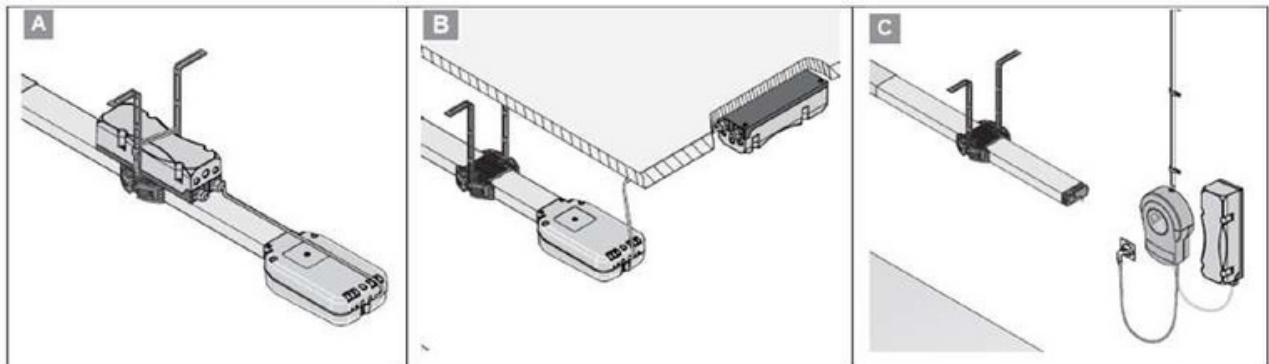

Laser

10378

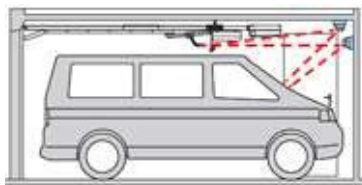

Kompatibilita: Aperto 800, base+, pro+, tiga

Projektor laserového lúča pripevniteľný na tiahlo pohonu

- Pomáha pri parkovaní do garáže
- So zrkadlom montovateľným na stenu

Motion

S10343-00001

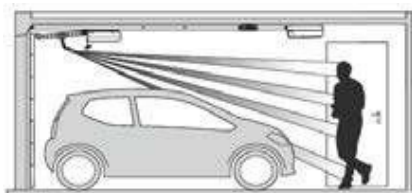

Kompatibilita: Aperto 800, base+, pro+, tiga

Infračervený pohybový senzor pripevniteľný na tiahlo pohonu

- Keď niekto vstúpi do garáže, senzor to signalizuje a automaticky zapne osvetlenie pohonnej jednotky
- Po uplynutí 180 sekúnd svetlo zhasne. (Túto hodnotu možno upravovať pomocou SOMlinku.)

Open Collector

S10854-00001

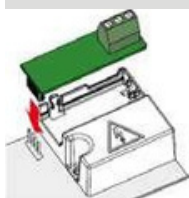

DC 24 V
max. 750 mA

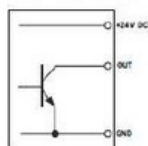

Výstupný panel pre indikátor stavu brány

- 200 mA

Conex

S10807-00001

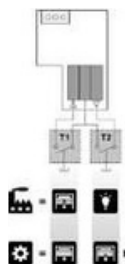

Zapojenie tlačidla definovaného otvorenia-zatvorenia

- 200 mA

Wallstation - nástenné blokovacie tlačidlo S10834-00001



- Spúšťačiaci povel (otvoriť/stop/zastaviť)
- Tlačidlo osvetlenia
- Blokovacie tlačidlo (blokovanie rádiového prijímača, vonkajšieho tlačidla a vetrania)
- Káblom pripojiteľné s motorom

Svetelná závora inštalovateľná do rámu brány

7028V000

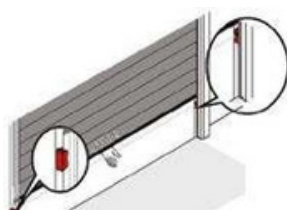

IP67

SOMMER dvojkáblový systém (BUS), ktorý sa pripevňuje priamo do otvoru vo vertikálnej stojke brány.

- Možnosť použiť ku ktorémukolvek pohonu brán.
- Dosah 8 metrov

Fotobunka určená na
montáž priamo do rámu

S10929-00002

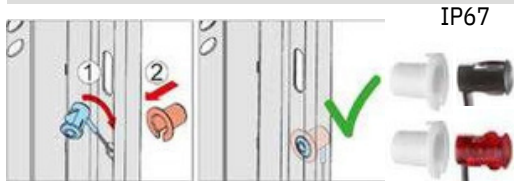

SOMMER dvojkáblový systém (BUS), ktorý sa pripevňuje priamo do pripraveného otvoru vo vertikálnej stojke brány.

- Dosah 8 metrov
- Možnosť použiť ku ktorémukoľvek pohonu brán

Otáčateľná svetelná závaža na batériu S12478-00001



S možnosťou otáčania o 180 stupňov! Dosah 20 metrov

- Prijímač: 4 káblový, AC/DC 12-24V
- Vysielač: na batérie 2xAAA 1,5V (vrátane batérií)

Otáčateľná svetelná závaža

7029V000



S možnosťou otáčania o 180 stupňov! Dosah 20 metrov

- S vysielačom a prijímačom
- DC 15-35V; AC 12-24V

Reflexná svetelná závaža (priemyselné vyhotovenie) 5233V000



Dosah 12 metrov

- 24-230V AC/DC

Protidažďová ochrana na odrazové sklíčko 7640V000



Kompatibilita: s 5233V000 a S10970-00001

- Inštalovaním odrazového sklíčka do ochranného krytu možno zabrániť zrážaniu sa vlhkosti.

Reflexná svetelná závaža

S10970-00001



- Dosah 15 metrov
- DV 10-40V AC 24V bezpotenciálový prepínací kontakt

Protidažďová ochrana k vysielaču

S11013-00001



- Na ochranu reflexných infravysielačov **S10970-00001**
- Chráni od snehu, dažďa a zrážaniu vlhkosti.

Adapter pre dvojkrídlovú garážovú bránu S10171-00002



- Max. šírka brány 2800 mm
- Inštalácia možná len s **pro+**
- Prvé krídlo brány je s pružinou

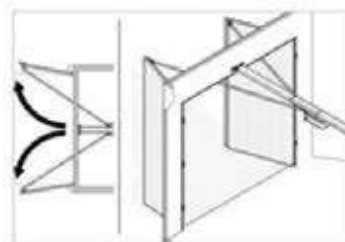

Konzola pre motor

3102



Možno ju prakticky prispôbiť rozmerom horného panela, použiť ju možno s panelom, ktorého výška nepresahuje 500 mm

Bumerang

32012



Oblúkovitá konzola pre motor

Odist'ovací bowden

1) Normálny
2) Dlhý

1612
1620



1. Oceľové lanko 2300 mm (s bowdenovým plastovým puzdrom 550 mm)
2. Oceľové lanko 5000 mm (s bowdenovým plastovým puzdrom 4500mm)

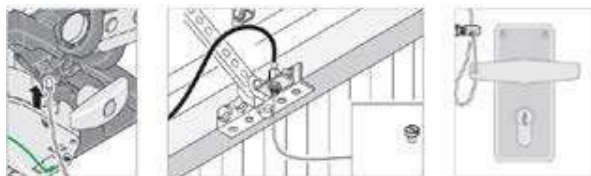

Zámok s núdzovým odblokovačom

5116V000

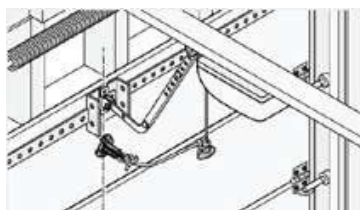

Pre núdzové otváranie garážových brán.

- S bezpečnostným zámkom
- S plastovým lankom

LED osvetlenia

Lumi+

704IV000

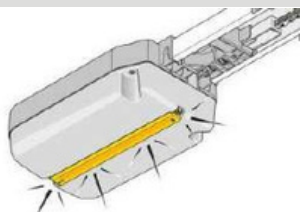

Kompatibilita: base+

Doplňkové LED osvetlenie (12 ks) inštalované na kryt riadiacej jednotky (bude fungovať synchronne s osvetlením vozíka s motorom)

LumiLine

S12056-00001



LED osvetlenie pre garážové brány, chladná biela farba, 24V DC, 18V

- Napr. s možnosťou montáže k zadnému C-Profilu
- So 6 m napájacím káblom, s S10844 OpenCollectorom a s materiálmi potrebnými pre montáž
- Rozmery: 120 x 2,5 x 2,5 cm

Lumi Stick

S11584-00001



Vysoko výkonná LED elektronika, zaliata do kvádrovej plastovej skrinky, vyhotovená pre montáž priamo do panelu brány

- 2 ks LED chladnej bielej farby
- 12V DC
- Rozmery: 300 x 10 x 10 mm
- Pôvabné vyhotovenie s hviezdicovitým svetelným efektom
- Ľahko sa montuje aj následne, pripája sa priamo do vozíka s motorom

Lumi Strip

Kompatibilita:

Vysoko výkonná LED elektronika zaliata do plastovej skrinky s rôznymi spôsobmi použitia a v troch typoch vyhotovenia

- 24V DC
- Rozmery: 300 x 10 x 10 mm
- Napájací kábel

- 1) – osvetlenie (6 ks LED chladnej bielej farby) **S11479-00001**
- 2) – osvetlenie, výstražné (po 6 ks LED chladnej bielej/oranžovej farby) **S11480-00001**
- 3) – riadenie premávky (po 6 ks LED červenej a zelenej farby) **S11481-00001**



Lumi pro+

S10205-00001



Kompatibilita: pro+

Doplňkové LED osvetlenie (12 ks) inštalované do skrinky riadiacej jednotky (bude fungovať synchronne s osvetlením vozíka s motorom)

Signalizačné svetlo **LED 24 V**

Červené: 5230V000
Zelené: 3119V000



Kompatibilita: Pre závery SOMMER base+, pro+, tiga, tiga, SOMloq2
Vhodné na použitie v exteriéri aj v interiéri, vyhotovenie pre usmernenie premávky

- Bránový systém pre optické riadenie obojsmernej premávky
- Technológia LED, dlhá životnosť



IP 65

Signalizačné svetlo **LED 230V**

Červené: 5231V000
Zelené: 5232V000

Ťahový spínač

S10798-00001



IP 65

- Hliníková zliatinová skrinka
- 2,5 m nylonové lanko
- Striedavý prepínač (NO / NC)

Maják LED, 24V

5114V000



IP 54

- V prípade výstrahy doplnková optická signalizácia

LED žiarovka

S11449-00001



- Objímka E14
- 4W 10-30V DC
- 24 ks LED, 4000K

Konzola na bočnú stenu pre maják

S10771-00001



- Pre majáky 5069V001 a 5114V000

Pohony krídlových brán SOMMER



max. rýchlosť otvárania 16,5mm/sec Twist M jednokrídlový set

S13694-00005



IP 65

Twist M dvojkřídlový set

S13695-00005

Šírka křídla brány do 2,5 m max. 200 kg,

Šírka křídla brány do 1,5 m max. 300 kg

• Rozmer „B“ do 240mm

- Elektromagnetické koncové spínače
- Pohon na 24V jednosmerný prúd so spomalením a detekciou prekážok
- Funkcia automatického zatvárania a osobného vchodu,
- Automatické a poloautomatické zatváranie, možno zapojiť magnetický zámok
- Štvortlačidlový diaľkový ovládač Pearl Vibe (4019V000) a svetelná závara (7029)
- Môže sa namontovať na bránu s otváraním smerom von a brány s horizontálnou odchyľkou (šikmé max. 10%)
- Možnosť pripojenia balíka Accu (Accu 2.2) v prípade výpadku prúdu
- LED osvetlenie je možné zabudovať do pohonu křídla (S13745-00001)

max. rýchlosť otvárania 16,5mm/sec Twist ML jednokrídlový set

S13696-00005



IP 65

Twist ML dvojkřídlový set

S13697-00005

Šírka křídla brány do 2,5 m max. 200 kg,

Šírka křídla brány do 1,5 m max. 300 kg

• Rozmer „B“ do 380mm

- Elektromagnetické koncové spínače
- Pohon na 24V jednosmerný prúd so spomalením a detekciou prekážok
- Funkcia automatického zatvárania a osobného vchodu,
- Automatické a poloautomatické zatváranie, možno zapojiť magnetický zámok
- Štvortlačidlový diaľkový ovládač Pearl Vibe (4019V000) a svetelná závara (7029)
- Môže sa namontovať na bránu s otváraním smerom von a brány s horizontálnou odchyľkou (šikmé max. 10%)
- Možnosť pripojenia balíka Accu (Accu 2.2) v prípade výpadku prúdu
- LED osvetlenie je možné zabudovať do pohonu křídla (S13745-00001)

max. rýchlosť posúvania: 16,5 mm/s Twist 200 E set pre jednokrídlovú bránu

3216V017



IP 65

Twist 200 E set pre dvojkřídlovú bránu

3217V018

Šírka křídla brány do 2,5 m max. 200 kg,

Šírka křídla brány do 1,5 m max. 300 kg

• Rozmer „B“ do 240mm

- Môže sa montovať univerzálne na ľavú aj pravú stranu
- S magnetickými koncovými spínačmi na strane otvárania a zatvárania
- Poh on na 24V jednosmerný prúd so spomalením a detekciou prekážok
- Funkcia automatického zatvárania, možno zapojiť magnetický zámok
- Štvortlačidlový diaľkový ovládač Pearl (4018V000) a svetelná závara (7029)
- Môže sa namontovať aj na bránu otváranú smerom von

max. rýchlosť posúvania: 16,5 mm/s

Twist 200 EL set pre jednokrídlovú bránu

3229V016



IP 65

Twist 200 EL set pre dvojkřídlovú bránu

3230V019

Šírka křídla brány do 2,5 m max. 200 kg,

Šírka křídla brány do 1,5 m max. 300 kg

• Rozmer „B“ do 380 mm

- Môže sa montovať univerzálne na ľavú aj pravú stranu
- S magnetickými koncovými spínačmi na strane otvárania a zatvárania
- Pohon na 24V jednosmerný prúd so spomalením a detekciou prekážok
- Funkcia automatického zatvárania, možno zapojiť magnetický zámok
- Štvortlačidlový diaľkový ovládač Pearl (4018V000) a svetelná závara (7029)
- Môže sa namontovať aj na bránu otváranú smerom von

max. rýchlosť posúvania: 18 mm/s

Twist 350 set pre jednokrídlovú bránu

3360V017

Twist 350 E set pre dvojkřídlovú bránu

3365V019

Šírka křídla brány do 4 m* alebo až 700 kg hmotnosť křídla brány**



IP 65

- Pre plochu brány až 6 m²
- Rozmer „B“ do 280 mm
- Môže sa montovať univerzálne na ľavú aj pravú stranu
- S magnetickými koncovými spínačmi na strane otvárania a zatvárania
- Pohon na 24V jednosmerný prúd so spomalením a detekciou prekážok pomocou jedinečného brzďového systému
- SOMMER pohon dokáže odolať aj zaťaženiu 2 ton, napr. v prípade silného vetra, alebo pokusu o vlámanie
- Funkcia automatického zatvárania, možno zapojiť magnetický zámok
- Štvortlačidlový diaľkový ovládač Pearl (4018V000) a svetelná závara (7029)
- Môže sa namontovať aj na bránu otváranú smerom von

* hmotnosť křídla brány max. 250 kg

** maximálna šírka křídla brány 1,5 m

max. rýchlosť posúvania: 27 mm/s

Twist 350 rapido set pre jednokrídlovú bránu

S12712-00004

Twist 350 rapido set pre dvojkřídlovú bránu

S12713-00005

Novinka

Rýchlosť vyššia o 30 %!



Šírka křídla brány až 3 m* alebo až 300 kg hmotnosť křídla brány**

Rýchlosť vyššia o 30 % !



IP 65

- Rozmer „B“ do 280 mm
- Môže sa montovať univerzálne na ľavú aj pravú stranu
- S magnetickými koncovými spínačmi na strane otvárania a zatvárania
- Pohon na 24V jednosmerný prúd so spomalením a detekciou prekážok
- Funkcia automatického zatvárania, možno zapojiť magnetický zámok
- Štvortlačidlový diaľkový ovládač Pearl Vibe (4019V000) a svetelná závara (7029)
- Zabudovaný prijímač s kapacitou 40 povelov SOMloq2 (FM 868,95MHz) (s možnosťou rozšírenia na 450 povelov pomocou Memo)
- Môže sa namontovať aj na bránu otváranú smerom von

Montážne diely k Twist E/EL a Twist ak nestačí rozmer „B“

Kovanie na strane stĺpov 60/210 L
Kovanie na strane stĺpov 60/210 R

S10751-00001
S10755-00001

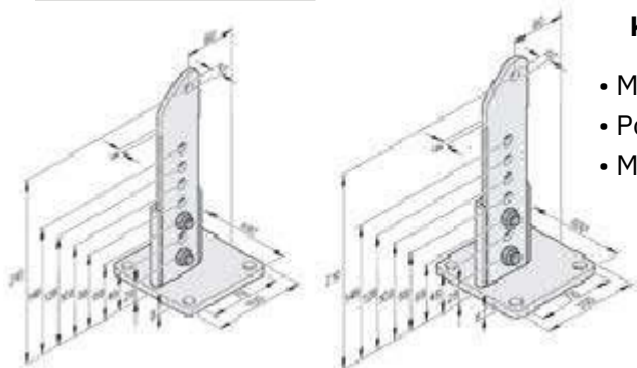

Kovanie na strane stĺpov, ak nestačí rozmer „B“

- Meniteľné možnosti nastavenia
- Pozinkovaná oceľ
- Možnosť použitia k Twist 350



Kovanie na strane stĺpov s kĺbovými ložiskami 60/210 L
Kovanie na strane stĺpov s kĺbovými ložiskami 60/210 R

S10758-00001
S10759-00001

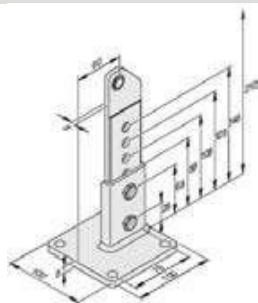

S10758-00001

Kovanie na strane stĺpov, ak nestačí rozmer „B“

- Meniteľné možnosti nastavenia
- Pozinkovaná oceľ
- **Pre dvíhané brány** (max. 10% a max. hmotnosť 120, max. šírka brány 2,5 m)
- Len pre modely Twist 200E a Twist 200EL!

Twist XL - robustný pohon

max. rýchlosť posúvania: 20 mm/sec Twist XL masívny pohon

3280V000

*hmotnosť krídla brány je max. 400 kg v prípade setu pre jednokrídlovú bránu a max. 300 kg v prípade setu pre dvojkřídlovú bránu

** maximálna šírka krídla brány 1,5 m v prípade setu pre jednokrídlovú bránu



Šírka krídla brány až 7 m* alebo až 1100 kg hmotnosť krídla brány*

- Rozmer „B“ do 280 mm
- Môže sa montovať univerzálne na ľavú aj pravú stranu
- S magnetickými koncovými spínačmi na strane otvárania a zatvárania
- Pohon na 24V jednosmerný prúd so spomalením a detekciou prekážok
- Funkcia automatického zatvárania, možno zapojiť magnetický zámok
- Štvortlačidlový diaľkový ovládač Pearl (4018V000) a svetelná závara (7029)
- Môže sa namontovať aj na bránu otváranú smerom von

Riadiaca jednotka Twist XL

3282V101



- Riadiaca jednotka pre pohon Twist XL (Twist 350)
- Ovládanie na 24 V jednosmerný prúd so spomalením a detekciou prekážok
- Funkcia automatického zatvárania a osobného vchodu
- Štvortlačidlový diaľkový ovládač Pearl (4018V000) a svetelná závara
- Funkčnosť s jedným krídlom alebo dvoma krídlami
- Možnosť zapojenia 2 ks magnetických zámkov

max. rýchlosť otvárania: 10°/s

Twist UG set pre
jednokrídlovú bránu

DIN ľavý
DIN pravý

S10603-00018
S10604-00018



Twist UG set pre dvojkřídlovú bránu S10605-00016

Šírka krídla brány až 3,5 m alebo až 350 kg hmotnosť krídla brány*

- Rádiový systém SOMloq2, s obojstrannou komunikáciou
- Je ideálny pre brány, kde podľa požiadaviek pohon má byť neviditeľný
- Funkcia automatického zatvárania, úplne automatický (akceptuje len povel otvárania) a poloautomatický režim (akceptuje aj povel zatvárania)
- Pohon na 24V jednosmerný prúd v hliníkovej zliatinovej skrinke so zabudovaným senzorom počtu otáčok
- Skrinka pohonu z nehrdzavejúcej ocele, mechanické odistovanie zatvárané kľúčom
- Možnosť pripojenia akumulátora (pre prípad výpadku prúdu)
- Možnosť pripojenia voliteľných bezpečnostných zariadení napr. ochrana hrán, svetelná závara, elektrický zámok, maják
- Zabudovaný prijímač s kapacitou 40 povelov SOMloq2 (FM 868,95 MHz) (s možnosťou rozšírenia na 450 pomocou Memo)

* Od šírky krídla brány 3 m a hmotnosti krídla brány 300 kg sa odporúča použiť aktívnu ochranu hrán.

max. rýchlosť otvárania: 10°/s

Twist UG+ set pre
jednokrídlovú bránu

DIN ľavý
DIN pravý

S12027-00002
S12030-00003



Twist UG+ set pre dvojkřídlovú bránu S12033-00002

Šírka krídla brány až 3,5 m alebo až 600 kg hmotnosť krídla brány**

- Rádiový systém SOMloq2, s obojstrannou komunikáciou
- Je ideálny pre brány, kde podľa požiadaviek pohon má byť neviditeľný
- Funkcia automatického zatvárania, úplne automatický (akceptuje len povel otvárania) a poloautomatický režim (akceptuje aj povel zatvárania)
- Pohon na 24V jednosmerný prúd v hliníkovej zliatinovej skrinke so zabudovaným senzorom počtu otáčok
- Skrinka pohonu z nehrdzavejúcej ocele, mechanické odistovanie zatvárané kľúčom
- Možnosť pripojenia akumulátora (pre prípad výpadku prúdu)
- Možnosť pripojenia voliteľných bezpečnostných zariadení napr. ochrana hrán, svetelná závara, elektrický zámok, maják
- Zabudovaný prijímač s kapacitou 40 povelov SOMloq2 (FM 868,95 MHz) (s možnosťou rozšírenia na 450 pomocou Memo)

* Od šírky krídla brány 3 m a hmotnosti krídla brány 300 kg sa odporúča použiť aktívnu ochranu hrán.

max. rýchlosť otvárania: 11°/s

Twist AM set pre jednokrídlovú bránu

3734V019



Šírka krídla brány až 3,5 m alebo až 350 kg hmotnosť krídla brány**

- Rádiový systém SOMloq2, s obojstrannou komunikáciou
- Krídla brán musia byť vybavené na zatváraní aj otváraní strane mechanickými dorazmi, ktoré sú doplnené nárazníkmi na pohone.
- Ovládanie aj transformátor budú zabudované do skrinky pohonu
- Funkcia automatického zatvárania, úplne automatický (akceptuje len povel otvárania) a poloautomatický režim (akceptuje aj povel zatvárania)
- Pohon na 24V jednosmerný prúd v hliníkovej zliatinovej skrinke so zabudovaným senzorom počtu otáčok
- Núdzové odblokovanie zamykateľné kľúčom, ktoré sa aj pri záťaži otvára malou silou
- Skrinka pohonu odolná proti poveternostným podmienkam
- Možnosť pripojenia akumulátora (pre prípad výpadku prúdu)
- Možnosť pripojenia voliteľných bezpečnostných zariadení napr. ochrana hrán, svetelná závora, elektrický zámok, maják
- Zabudovaný prijímač s kapacitou 40 povelov SOMloq2 (FM 868,95 MHz) (s možnosťou rozšírenia na 450 pomocou Memo)
- Štvortlačidlový diaľkový ovládač Pearl (4019V000) a svetelná závora (7029)

max. rýchlosť otvárania: 11°/s

Twist AM set pre dvojkřídlovú bránu

3735V019



IP 65

Šírka krídla brány až 3,5 m* alebo až 350 kg hmotnosť krídla brány**

- Rádiový systém SOMloq2, s obojstrannou komunikáciou
- Je ideálne pre brány, kde podľa požiadaviek pohon má byť neviditeľný
- Krídla brán musia byť vybavené na zatváraní aj otváraní strane mechanickými dorazmi, ktoré sú doplnené nárazníkmi na pohone.
- V systéme Master - Slave bude ovládanie aj transformátor zabudované do skrinky pohonu Master
- Spojovací kábel pohonov Master a Slave je súčasťou sady
- Funkcia automatického zatvárania, úplne automatický (akceptuje len povel otvárania) a poloautomatický režim (akceptuje aj povel zatvárania)
- Pohon na 24V jednosmerný prúd v hliníkovej zliatinovej skrinke so zabudovaným senzorom počtu otáčok
- Núdzové odblokovanie zamykateľné kľúčom, ktoré sa aj pri záťaži otvára malou silou
- Skrinka pohonu odolná proti poveternostným podmienkam
- Možnosť pripojenia akumulátora (pre prípad výpadku prúdu)
- Možnosť pripojenia voliteľných bezpečnostných zariadení napr. ochrana hrán, svetelná závora, elektrický zámok, maják
- Zabudovaný prijímač s kapacitou 40 povelov SOMloq2 (FM 868,95 MHz) (s možnosťou rozšírenia na 450 pomocou Memo)
- Štvortlačidlový diaľkový ovládač Pearl (4019V000) a svetelná závora (7029)

Príslušenstvo pre pohony krídlových brán SOMMER

Maják, 24V

5069V001



IP 54



IP 54



- Optická signalizácia pre prípad výstrahy (číslo položky náhradnej žiarovky: 5069-001)

Maják LED, 24V

5114V000

LED žiarovka

S11449-00001

- Objímka E14, 4W, 10-30V DC
- 24 ks LED, 4000K

Konzola na bočnú stenu pre maják

S10771-00001



- Pre majáky 5069V001 5114V000

Elektrický zámok 24V DC

3205V003



- Bez zámkovej vložky
- S diódovou ochranou
- Doraz možno pripevniť k podlahe alebo k stĺpu

Zámková vložka, k elektrickému zámku 5102



- S 3 kľúčmi

Trezor na kľúče

S11141-00001



- 120x85x60mm
- Na uloženie kľúčov
- Pre prípad núdzového odistenia zvonka - (treba priradiť k S11141-00002!)

Sada s núdzovým odblokovačom S11142-00001

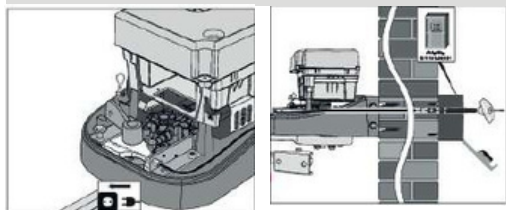

- Odistenie Twist AM zo strany ulice s 5000/4500 mm bowdenom
- Treba priradiť k S11141-00011!



**Svetelná závora na batériu,
s možnosťou otáčania o 180 stupňov**

S12478-00001



Dosah 20 metrov

- Prijímač: 4 káblový, AC/DC 12-24V
- Vysielač: na batérie 2xAAA 1,5V (vrátane batérií)

**Svetelná závora s možnosťou
otáčania o 180 stupňov**

7029V000



Dosah 20 metrov

- S vysielačom a prijímačom
- DC 15-35V; AC 12-24V

Reflexná svetelná závora (priemyselné) 5233V000



- Dosah 12 metrov
- Priemyselné vyhotovenie
- 24-230V AC/DC

Protidažďová ochrana na odrazové skličk 7640V000



Kompatibilita s 5233V000 a S10970-00001

Reflexná svetelná závora

S10970-00001



- Dosah 15 metrov
- DV 10-40V AC 24V bezpotenciálový prepínací kontakt

Protidažďová ochrana k vysielaču

S11013-00001



- Na ochranu reflexných infravysielačov **S10970-00001**
- Chráni od snehu, dažďa a zrážaniu vlhkosti.

Hliníkový stĺp, k svetelnej závore

S11059-00001



- Rozmery: 80 × 50 × 500 mm (D x Š x V)
- 2 stĺpy s materiálmi potrebnými pre montáž

Akumulátor k pohonom twist UG a twist AM 5115V001



- V prípade výpadku prúdu umožňuje prevádzku bránového systému
- Max. počas 12 hodín, max. 8-10 cyklov (v závislosti od rozmeru brány) 1,2 Ah; 24V
- Zabudovaná nabíjacia elektronika a ochrana pred nadmerným vybitím
- Napájací kábel musí byť samostatne objednaný!

Napájací kábel k akumulátoru 20466V000



- Na pripojenie akumulátora k riadiacej jednotke pohonu
- Dĺžka: cca 780 mm



Pohony posuvných brán SOMMER

max. rýchlosť: 190 mm/s

Set STArter S2

S12135-00016



Pre posuvné brány so šírkou do 6 metrov a hmotnosti brány 300kg

- Pracovný cyklus: **S3 30%**
- Magnetické koncové spínače - reed
- Pohon na 24V jednosmerný prúd s jemným spúšťaním, spomalením, zastavením a snímačom prekážok
- 2 aktívne bezpečnostné vstupy v smere otvárania alebo zatvárania s možnosťou zapojenia alarmu Buzzer (signalizácia pokusu o vlámanie)
- 4 aktívne rádiové kanály, Impulzné / čiastočné otváranie / def. otváranie / def. zatváranie
- Vstup na poplašné zariadenie (otváranie alebo zatváranie v prípade hlásenia požiaru)
- Štvortlačidlový diaľkový ovládač Pearl Vibe(4019V000) 2ks
- Svetelná závera (7029) 1pár

max. rýchlosť: 240 mm/s

Set STArter S2+

S12736-00011



Pre posuvné brány so šírkou do 8 m a hmotnosťou brány do 400 kg

- Pracovný cyklus: **S3 30%**
- Magnetický snímač reed, koncové spínače na strane otvárania a zatvárania
- Pohon na 24V jednosmerný prúd s jemným spúšťaním, zastavením a detekciou prekážok
- 2 aktívne bezpečnostné vstupy v smere otvárania alebo zatvárania
- Výstraha s možnosťou zapojenia na reproduktor, alebo signalizácia pokusu o vlámanie
- 4 aktívne rádiové kanály, Impulzné / čiastočné otváranie / def. otváranie / def. zatváranie
- Zabudovanú pozíciu možno nastavovať pomocou prepínača DIP
- Možnosť zadania 2 čiastočných pozícií otvárania a zapojenia 2 časových spínačov
- Vstup na poplašné zariadenie (otváranie alebo zatváranie v prípade hlásenia požiaru)
- Štvortlačidlový diaľkový ovládač Pearl Vibe (4019V000)
- Svetelná závera (7029) 1 pár

max. rýchlosť: 210 mm/s

Set RUNner

3520V017



Pre posuvné brány so šírkou do 8 m a hmotnosťou brány do 600 kg

- Pracovný cyklus: S3 40%
- S magnetickými koncovými spínačmi na strane otvárania a zatvárania
- Pohon na 24V jednosmerný prúd so spomalením a detekciou prekážok
- Funkcia automatického zatvárania a čiastočného otvárania
- Možnosť odblokovania kľúčom v prípade výpadku prúdu
- So zasunutelným dvojkanalovým rádiovým prijímačom s kapacitou 112 povelov
- Možnosť pripojenia akumulátora (pre prípad výpadku prúdu)
- Štvortlačidlový diaľkový ovládač Pearl (4018V000)
- Svetelná závera (7029) 1 pár

max. rýchlosť: 190 mm/s

Set RUNner+

S10466-00015



Pre posuvné brány so šírkou do 12 m a hmotnosťou brány do 800 kg

- Pracovný cyklus: **S3 40%**
- S magnetickými koncovými spínačmi na strane otvárania a zatvárania
- Pohon na 24V jednosmerný prúd so spomalením a detekciou prekážok
- Funkcia automatického zatvárania a čiastočného otvárania
- Možnosť odblokovania kľúčom v prípade výpadku prúdu
- So zasunutelným dvojkanalovým rádiovým prijímačom s kapacitou 112 povelov
- Možnosť pripojenia akumulátora (pre prípad výpadku prúdu)
- Štvortlačidlový diaľkový ovládač Pearl (4018V000)
- Svetelná závera (7029) 1 pár

max. rýchlosť: 285 mm/s

Pohon SP 900

3703V017

Pre posuvné brány so šírkou do 8 m a hmotnosťou brány do 400 kg



- Pracovný cyklus: **S3 40%**
- S magnetickými koncovými spínačmi na strane otvárania a zatvárania
- Západka, ktorá v každej polohe pohon po zastavení mechanicky blokuje
- Výšku hriadeľa pohonu možno nastavovať v intervale 60 – 260 mm
- Pohon na 24V jednosmerný prúd so spomalením a detekciou prekážok
- Funkcia automatického zatvárania a čiastočného otvárania
- Možnosť odblokovania kľúčom v prípade výpadku prúdu
- Štvortlačidlový diaľkový ovládač Pearl (4018V000) a svetelná závera (7029)
- So zabudovaným štvorkanálovým rádiovým prijímačom s kapacitou 112 povelov
- Možnosť pripojenia akumulátora (pre prípad výpadku prúdu)

SP 900 hliníkový stĺp

- Vyhotovenie z prírodného hliníka
- Stĺp z extrudovaného hliníka so 4 mm hrúbkou stien s fixačnou platňou
- Uzamykateľný kryt servisného otvoru z nehrdzavejúcej ocele
- Možnosť skracovať najviac do 800 mm výšky

Stĺp 1,5 m

3712V000

Stĺp 2,1 m

3710V000

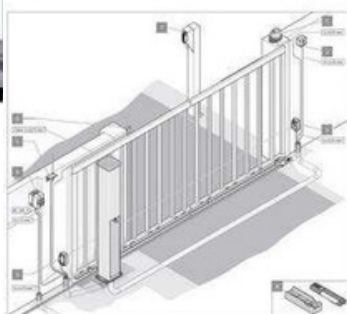
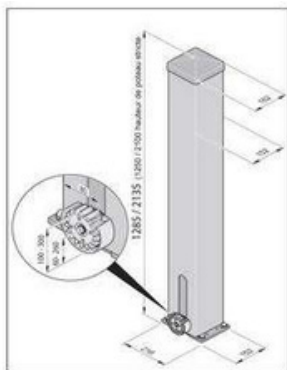

Príslušenstvo posuvných brán SOMMER

Ozubený hrebeň

5829



Vyhotovene s 10 x 10 mm oceľovým jadrom a plastovým povrchom

- 6 fixačných úchytoch smerovaných nadol
- Dĺžka 1 m
- So 4-modulovým ozubením

Montážna konzola

5823V002



Pre inštaláciu pohonov RUNner a RUNner+

- Možno zabetónovať
- S predvrtanými dierami pre hmoždinky
- 4x M8x45mm vyrovnávacia skrutka

Svetelná závaža na batériu, s

S12478-00001

možnosťou otáčania o 180 stupňov



Dosah 20 metrov

- Prijímač: 4 káblový, AC/DC 12-24V
- Vysielač: na batérie 2xAAA 1,5V (vrátane batérii)

Svetelná závaža s

možnosťou otáčania o 180 stupňov

7029V000



- Dosah 20 metrov
- S vysielačom a prijímačom
- DC 15-35V; AC 12-24V

Reflexná svetelná závaža (priemyselné vyhotovenie)

5233V000



- Dosah 12 metrov
- 24-230V AC/DC

Protidažďová ochrana na odrazové sklíčko

7640V000



Kompatibilita s 5233V000 a S10970-00001

Reflexná svetelná závora**S10970-00001**

- Dosah 5 metrov
- DV 10-40V AC 24V bezpotenciálový prepínací kontakt

Protidažďová ochrana k vysielacu**S11013-00001**

- Na ochranu reflexných infravysieláčov **S10970-00001**
- Chráni od snehu, dažďa a zrážaniu vlhkosti.

Hliníkový stĺp, k svetelnej závore**S11059-00001**

- Rozmery: 80 x 50 x 500 mm (D x Š x V)
- 2 stĺpy s materiálom potrebným pre montáž

Maják, 24V**5069V001**

IP 54

- V prípade výstrahy doplnková optická signalizácia
- Číslo položky náhradnej žiarovky: 5069-001

Maják LED, 24V**5114V000**

IP 54

- V prípade výstrahy doplnková optická signalizácia

LED žiarovka**S11449-00001**

- Objímka E14, 4W
- 10-30V DC
- 24 ks LED, 4000K

**Konzola na bočnú stenu
pre maják****S10771-00001**

- Pre majáky 5069V001 a 5114V000

Akumulátor k pohonom RUNner, RUNer+ a SP900

5115V001



- V prípade výpadku prúdu umožňuje prevádzku bránového systému
- Max. počas 12 hodín, max. 8-10 cyklov (v závislosti od rozmeru brány)
- 1,2 Ah; 24V;
- Zabudovaná nabíjacia elektronika a ochrana pred nadmerným vybitím
- Napájací kábel musí byť samostatne objednaný!

Napájací kábel k akumulátoru

20466V000



- Na pripojenie akumulátora k riadiacej jednotke pohonu
- Dĺžka: cca 780 mm

Konzola na prichytenie akumulátora (SP900)

3707V000



- Na pripojenie akumulátora k riadiacej jednotke pohonu
- Dĺžka: cca 780 mm



Programovanie pohonov SOMMER

SOMlink - **len pre inštalatérov!**

7040V000



Servisné rozhranie, programovanie a diagnostika pohonov s rádiovým systémom novej generácie, vhodným na obojstrannú komunikáciu

- Potrebný telefón s možnosťou WLAN (nemusí byť aktívne internetové pripojenie)
- Všetky údaje sa ukladajú v pamäti Somlink
- Komunikácia medzi SOMlink a pohonom SOMMER prebieha pomocou rádiového systému Somloq2
- Toto zariadenie nemožno používať na ovládanie pohonov!
- Produkt dostupný výlučne pre autorizovaných predajcov, tým sa zabezpečuje správne nastavenie funkčných parametrov!



Codemaster+ - **len pre inštalatérov!**

S11489-00001

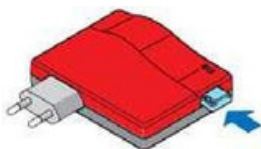

- Na jednotku Memo možno naprogramovať diaľkové ovládače, vymazať ich, alebo ukladať
- Na následné programovanie ovladačov nepotrebujeme Memo modul
- Informácie o zmene údajov sprostredkujú novo naprogramované diaľkové ovládače
- V Memo module umiestnenom do Codemaster + bude režim klasického učenia zablokovaný



SOMweb - urobte si z Vašej brány SOMMER inteligentnú bránu!

SOMweb

S11342-00001



SOMweb umožňuje fungovanie pohonu alebo rádiového prijímača SOMMER pomocou mobilnej aplikácie alebo prehliadača internetových stránok

- Typy pripojení:
- Priame pripojenie (pripojenie LAN alebo WLAN)
- Prostredníctvom domácej internetovej siete
- Vzdialeným prístupom
- Ukladanie údajov neprebíha ani na internete ani na vonkajšom serveri
- Príkazy na vykonanie činnosti sa vytvárajú mimo servera
- Ide o prevádzkové údaje špecifické pre daného užívateľa, pamäť udalostí sa ukladá na SOMweb
- Kompatibilita s operačnými systémami Android, Apple iOS, Apple Watch OS a s rôznymi internetovými prehliadačmi
- **Komunikácia medzi SOMweb a pohonom SOMMER prebieha pomocou Somloq2**
- **Kompatibilita len s verziou softvéru SW4.0 a novších**



Možnosť integrácie so všetkými bežnými ovládacími prvkami inteligentnej domácnosti

- Možnosť ovládania aj garážovej a vstupnej brány hlasovými príkazmi
- Jednoduchá montáž
- Neexistujú žiadne skryté náklady, nie je potrebný žiadny doplnkový hardvér

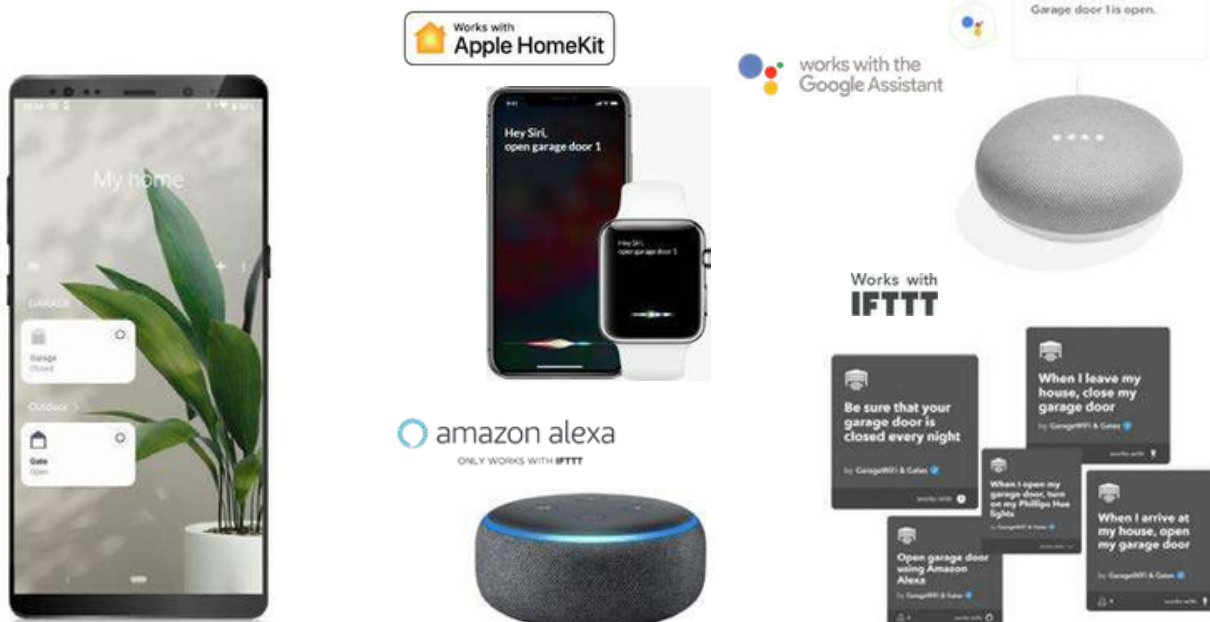

iSMARTGATE - pre pohony ktorejkoľvek značky

ISMA RTGATE PRO



Inteligentné domáce riešenie pre ovládanie až 3 pohonov

- Podpora až 3 rádiových alebo káblových snímačov
- Pre zistenie stavu brány
- Ovládanie pohonov pomocou smartfónu, inteligentných hodínok, alebo počítača
- Možnosť spustenia zvolenej hudobnej skladby pri otváraní a zatváraní.
- Technológia HomeKit umožňuje používať aplikáciu Apple Home.
- Podporuje hlasové ovládanie pomocou Siri a Google Assistant.
- IFTTT umožňuje hlasové ovládanie pomocou Amazon Alexa.
- Administrácia používateľov a kontrola prístupu.
- Oznámenia v reálnom čase o pohybe brány pomocou aplikácie alebo e-mailu.
- Voliteľná funkcia videa prostredníctvom videového plug-inu, ktorý si možno objednať.
- Integrovaný modul WLAN.

Sada pre ovládanie garážových brán

S12271-00001

iSMARTGATE PRO s rádiovým senzorom priblíženia

- Vrátane sieťového adaptéra, materiálov potrebných pre montáž a batérií
- Možnosť spárovať 2 ďalšie snímače

Sada pre ovládanie vstupných brán

S12271-00002

iSMARTGATE PRO s magnetickým senzorom

- Vrátane sieťového adaptéra, materiálov potrebných pre montáž a batérií
- Možnosť spárovať 2 ďalšie snímače

Rádiový senzor - pre garáž

S12272-00001

Na rozšírenie iSMARTGATE PRO

- Zabudovaný snímač teploty
- Vrátane batérií

Rádiový magnetický senzor - pre bránu

S12272-00002

Na rozšírenie iSMARTGATE PRO

- Zabudovaný snímač teploty
- Vrátane batérií

ISMARTGATE LITE

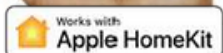

Inteligentné domáce riešenie pre ovládanie 1 pohonu

- Podpora 1 rádiového snímača pre zistenie stavu brány.
- Pohony možno ovládať pomocou smartfónu, tabletu, alebo počítača
- Technológia HomeKit umožňuje používať aplikáciu Apple.
- Podporuje hlasové ovládanie pomocou Siri a Google Assistant.
- IFTTT umožňuje hlasové ovládanie pomocou Amazon Alexa.
- Administrácia používateľov a kontrola prístupu.
- Oznámenia v reálnom čase o pohybe brány pomocou aplikácie alebo e-mailu.
- Voliteľná funkcia videa prostredníctvom videového plug-inu, ktorý si možno objednať.
- Integrovaný modul WLAN.
- Káblové spojenie medzi pohonom a ismartgate LITE.

Sada pre ovládanie garážových brán S12378-00001

iSMARTGATE PRO rs rádiovým senzorom priblíženia

- Vrátane sieťového adaptéra, materiálov potrebných pre montáž a batérií
- Možnosť spárovať 2 ďalšie snímače

Sada pre ovládanie záhradných brán S12378-00002

iSMARTGATE PRO s magnetickým senzorom

- Vrátane sieťového adaptéra, materiálov potrebných pre montáž a batérií
- Možnosť spárovať 2 ďalšie snímače

Interná IP kamera

S12655-00001

Kamera pre garážové brány

- Možnosť používať so SOMweb, iSMARGATE alebo aj samostatne
- Rozlíšenie: 1080p

Externá IP kamera

S12656-00002

Kamera k záhradným bránam

- Možnosť používať so SOMweb, iSMARGATE alebo aj samostatne
- Rozlíšenie: 1080p

Rádiový systém SOMloq2

- Oba naše systémy využívajú mimoriadne bezpečnú techniku premenlivého kódu.
- Rádióvu frekvenciu používajú počas krátkej doby vysielania, tým sa zabezpečuje presný a nerušený prenos povelov.
- Aj systém **SOMloq 2** je založený na dobre známej technike premenlivého kódu Somloq, preto nie je potrebné meniť už existujúce pohony SOMMER. Jednoducho sa rozširuje a takto si môžete užiť ešte väčšie pohodlie.

SOMloq2 - viac bezpečnosti a komfortu

- Doterajší rádiový systém s premenlivým kódom Somloq môžete používať s ešte väčšou bezpečnosťou, spolu so všetkými výhodami systému.
- Vďaka obojstrannej komunikácii Vám systém signalizuje, ak bol vyslaný signál prijatý rádiovým prijímačom.
- S kódovaním AES dĺžky 128 Bitov zaručuje SOMloq2 ešte väčšiu bezpečnosť.
- Automatická funkcia opakovania kódu zabezpečuje pohodlný vjazd do areálu nehnuteľnosti.
- Aktuálny stav Vašej brány môžete zistiť pohodlne, sediac vo foteli alebo ležiac na Vašom záhradnom ležadle.
- Vďaka inovačnej funkcii „Hop“ sa vzdialenosť značne predĺži, pretože rádiový prijímač SOMloq2 dokáže prijatý signál preposlať ďalej.

SOMloq2 - FM 868,95 MHz, s obojstrannou komunikáciou

Produkty vybavené rádiovým systémom SOMloq2 môžete spoznať na základe tohto označenia:



Pearl štvortlačidlový diaľkový ovládač



Rádiový systém: SOMloq2

- Dosah: 90-150m
- Rádióvé frekvencie: FM 868,8 MHz a FM 868,95 MHz

- V čiernej farbe, s nehrdzavejúcou vložkou, s červeným rámom okolo tlačidiel **4018V000**
- V čiernej farbe, s nehrdzavejúcou vložkou, pink tlačidlá **4018V001**
- V bielej farbe, s nehrdzavejúcou vložkou, pink tlačidlá **4018V003**
- V bielej farbe, s nehrdzavejúcou vložkou, strieborné tlačidlá **4018V020**

Pearl Vibe štvortlačidlový diaľkový ovládač



Rádiový systém: SOMloq2

- Dosah: 90-150m
- Rádióvé frekvencie: FM 868,8 MHz a FM 868,95 MHz
- Možnosť kontroly stavu brány
- **Príjem príkazu signalizuje vibrovaním**

- V čiernej farbe, s nehrdzavejúcou vložkou, s červeným rámom okolo tlačidiel **4019V000**
- V čiernej farbe, s nehrdzavejúcou vložkou, pink tlačidlá **4019V001**
- V bielej farbe, s nehrdzavejúcou vložkou, pink tlačidlá **4019V003**
- V bielej farbe, s nehrdzavejúcou vložkou, strieborné tlačidlá **4019V021**

Pearl Status štvortlačidlový diaľkový ovládač

S10448-00001

V bielej farbe s tromi tlačidlami metalovej farby, a jedným červeným tlačidlom



- Dosah: 90-150 m
- Rádiové frekvencie: FM 868,8 MHz a FM 868,95 MHz
- Stav brán naprogramovaných na tri kanály možno zistiť pomocou červeného tlačidla
- **Príjem povelu signalizuje vibrovaním**



Pearl Twin dvojtlačidlový diaľkový ovládač



- 1)Twin Sommer: S10019-00001
- 2)Twin Aperto: S10019-00003

V čiernej farbe so striebornými tlačidlami

- Rádiovy systém: SOMloq2
- Dosah: 90-150 m
- Rádiové frekvencie: FM 868,8 MHz a FM 868,95 MHz

Nástenný držiak na diaľkové ovládanie



- 1) Nástenný držiak čierny: 4643V000
- 2) Nástenný držiak biely: 4643V001

K diaľkovým ovládačom Pearl s obojstrannou lepiacou páskou

Spona pre diaľkového ovládača

S11842-00001



- Pre montáž k slnečnej clone, výbava pre pohodlie pri otváraní brány
- Vhodné na použitie k diaľkovým ovládačom Pearl
- Elegantné nehrdzavejúce vyhotovenie

Slider+ štvortlačidlový diaľkový ovládač

S10305-00001



S odťahnutelným krytom a nehrdzavejúcou vložkou

- Dosah: 90-150 m
- Rádiové frekvencie: FM 868,8 MHz FM 868,95 MHz

Slider Vibe štvortlačidlový diaľkový ovládač

S10202-00001



S odiahnuteľným krytom a nehrdzavejúcou vložkou

- Dosah: 90-150 m
- Rádiové frekvencie: FM 868,8 MHz FM 868,95 MHz
- Možnosť kontroly stavu brány
- **Príjem povelu signalizuje vibrovaním**

SOMtouch rádiový nástenný vysielateľ



Biela: S10447-00001
Antracitová: S10477-00002

- Dosah: 90-150 m
- Rádiové frekvencie: FM 868,8 MHz FM 868,95 MHz
- Dvojkanálové signalizačné zariadenie, s tlačidlom pre zistenie stavu

Telecody+ nástenný kódový vysielateľ



Čierna: S10212-00001
Biela: S10212-00032

- Rádiové frekvencie: FM 868,8 MHz FM 868,95 MHz
- 10+2 kanálový diaľkový ovládač (10 kódovateľných kanálov, 2 bez možnosti kódovania)
- Hliníkový nástenný držiak zabezpečený proti krádeži
- Podsvietenie tlačidiel

Telecody Courier



Čierna: S12829-00001
Biela: S12829-00003

- Špeciálna funkcia preberania balíkov

GIGAcod 200 kanálový vysielateľ

4038V000



- Otváranie/zatváranie definované pre 100 brán - po zadaní čísla brány je potrebné vydať príkaz na otvorenie alebo zatvorenie
- „Funkcia favorit“ danú bránu môžeme ovládať aj bez zadania čísla brány
- Odolný proti poveternostným podmienkam, je vhodný na použitie vo vnútornom i vonkajšom prostredí (pri teplote -20° – +55°)
- Dodáva sa spolu s hliníkovým držiakom. Batérie: 3V, CR 123A
- Dosah: kb. 50 m

ENTRApin+, 1 kanálový nástenný kódový spínač

S10357-00001



S bielym plastovým krytom s podsvietenými tlačidlami
Kód: špecifický, 4-8 číslic

- Dosah: ~25 m
- Rádiové frekvencie: FM 868,8 MHz FM 868,95 MHz
- Signalizácia stavu zelenou a červenou kontrolkou LED

SOMcom2 - 2 kanálový

S10696-00001



2 kanálový externý rádiový prijímač

- Rádiový systém: SOMloq2 - nie je kompatibilný so starým systémom Somloq!
- Počet pamäťových miest: 40 (možnosť rozšírenia na 450)
- Možnosť rozšírenia na 450 pomocou zasunuteľnej Memo
- 2 bezpotenciálové reléové výstupy (zatváracie, 1A, DC 24V)
- Napájacie napätie: AC/DC 12-24V
- Pripojenie: šesťkolíková radová svorkovnica
- Režim: režim tlačidlo (TIP) - relé zostáva pritiažené dovtedy, kým prichádza rádiový signál.

SOMcom4

S10794-00001



- Rádiový systém: SOMloq2
- Rádiové frekvencie: FM 868,95 MHz
- Môže sa použiť k cudzím pohonom a na iné rádiové prevádzkovanie
- Počet pamäťových miest: 40 (možnosť rozšírenia na 450)
- Napájacie napätie: AC 230V, alebo AC/DC 24V
- So 4 ks relé, 8A, AC 230V
- Vstup pre tlačidlo: bezpotenciálový vstup
- Rozmer zapojiteľného vedenia: max. 2,5 mm
- Ku každému tlačidlu diaľkového ovládania, naprogramovanému na všetky dané relé, možno voľne priradiť tri druhy režimov
- Režimy:
 - „Tip“ – tlačidlový režim, pri ktorom zostáva relé zatiahnuté dovtedy, kým je zatlačené tlačidlo diaľkového ovládania
 - „ZAPNÚŤ-VYPNÚŤ“ – relé môžeme pomocou tlačidla diaľkového ovládača zapnúť alebo vypnúť
 - „Časovač“ – relé sa zatiahne na rádiový povel zatiahnuť a zostane zatiahnuté do nastavenej doby

SOMup4

S11442-00001



Pripojiteľný 4-kanálový rádiový prijímač

- 40 pamäťových miest (Memo umožňuje rozšírenie na 450)
- 868,95 MHz

Memo

10373



použitelnost:
base+, pro+, tiga
a rádiové přijímaci

Dodatočne inštalovateľný rádiový pamäťový modul

- Možnosť rozšírenia kapacity pamäti na 450 programových miest, naprogramované povely sa prekopírujú na panel rádiového prijímača

SOMsocket rádiový konektor

21106V000



Prívod elektrického prúdu pre zariadenie pripojeného do zásuvky možno vypnúť alebo zapnúť

- Rádiový systém: SOMloq2
- Rádiové frekvencie: FM 868,8 MHz FM 868,95 MHz
- Možno používať funkciu „HOP“ SOMloq2 aj ako prehrávač

SOMplug rádiový prijímač

21107V000



Rádiový prijímač v skrinke zásuvky s 1,5 m dlhým káblom, pre zapojenie na vstup tlačidla pohonu iného výrobcu

- Rádiový systém: SOMloq2
- Rádiové frekvencie: FM 868,8 MHz FM 868,95 MHz
- Možno používať funkciu „HOP“ SOMloq2 aj ako prehrávač

STARÁ RÁDIOVÁ TECHNIKA - rádiový systém s premenlivým kódom SOMloq

Systém premenlivého kódu SOMloq funguje v prvom rade pri frekvencii FM 868,8 MHz.

- Komunikuje s veľmi krátkymi signálmi, preto neruší zariadenia komunikujúce s dlhými signálmi, ako sú napríklad elektronické pestúňky.
- Rádiová frekvencia FM využíva modulačnú technológiu, tým sa ďalej zvyšuje bezpečnosť prenosu.
- Dobre špecifikovateľné signály zabezpečujú, aby bolo možné povely rozlíšiť a tieto boli prijímané s maximálnou spoľahlivosťou.
- Okrem optimálnej bezpečnosti prenosu je systém premenlivých kódov SOMloq ťažko prelomitelný a zároveň Vám poskytuje aj ochranu proti odpočúvaniu signálov.
- Dĺžka kódu 66 Bitov umožňuje tvorbu 74 triliónov rôznych kódov.
- Systém premenlivého kódu používa pri každom použití iný signál.
- Každý signál je použitý len raz, preto odpočúvanie stráca zmysel.

Nástenný trojtlačidlový diaľkový ovládač



S bielym / antracitovým plastovým krytom so sivými tlačidlami

**Biela: 4762V000
Antracitová: 4762V001**

- Rádiový systém: SOMloq
- Dosah: kb. 25 m
- Rádiové frekvencie: FM 868,8 MHz
- Batéria: 3V CR 2032

2 kanálový externý rádiový prijímač

4796V000



- Rádiový systém: SOMloq
- 112 pamäťových miest
- 2 bezpotenciálové reléové výstupy (zatváracie, 1A, DC 24V)
- Napájacie napätie: AC/DC 12-24V
- Pripojenie: šesťkolíková radová svorkovnica
- Režim: režim tlačidlo (TIP) – relé zostáva pritiažené dovtedy, kým prichádza rádiový signál

Pripojiteľný 4 kanálový rádiový prijímač

7000V002



- Rádiový systém: SOMloq
- Rádiová frekvencia: FM 868,8 MHz
- 112 pamäťových miest
- Výstup ovládača: Open collector
- Napájacie napätie: DC 8-18V
- Pripojenie: pripínanie s dvadsiatimi kolíkmi
- Režim: režim tlačidlo (TIP) – relé zostáva pritiažené dovtedy, kým prichádza rádiový signál

Anténa

7004V001



- so 6 m káblom

Čítačka odtlačkov prstov

ENTRASys+ čítačka odtlačkov prstov

S11189-00001



- 868.95 MHz, 128Bitov kódovanie AES
- 112 programových miest
- 50-80 odtlačkov prstov (v závislosti od čitateľnosti), z toho 9 pre administrátora
- Dosah približne 25m
- 4 príkazy (napr. dvere, garáž, lampa, brána do dvora)
- Napájacie napätie: 8-20V AC / 8-24V DC
- IP 65

ENTRAcode+

S11190-00001



- 868.95 MHz, 128Bitov kódovanie AES
- Max. dĺžka kódu: 8 znakov
- Dosah približne 25m
- Štandardne: 1 príkaz, rozšírený režim: 5 príkazov
- Napájacie napätie: 8-20V AC / 8-24V DC
- IP 65

Entrasys+ čítačka odtlačkov prstov + Modul rádiového prijímača (na vchodové dvere)

S11191-00001

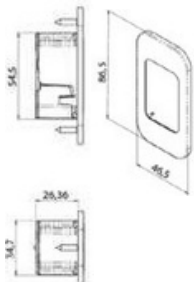

• **Zabudovanie je možné len pri výrobe dverí, dodatočne už nie!**

- 868.95 MHz, 128Bitov kódovanie AES
- 112 programových miest
- 50-80 odtlačkov prstov (v závislosti od čitateľnosti), z toho 9 pre administrátora
- Dosah približne 25m
- 4 príkazy (napr. dvere, garáž, lampa, brána do dvora)
- Napájacie napätie: vysielateľ 8-20V AC / 8-24V DC, prijímač: 8-24V AC / DC
- Kontakt otvárania dverí: bezpotenciálový (NC)
- Impulz otvárania dverí: 6 - 24 V AC / DC
- IP 65



**ENTRAcode+ kódový spínač
+ Modul rádiového prijímača (na vchodové dvere)**

S11192-00001



• Zabudovanie je možné len pri výrobe dverí, dodatočne už nie!

- 868.95 MHz, 128Bitov kódovanie AES
- 112 programových miest
- 50-80 odtlačkov prstov (v závislosti od čitateľnosti), z toho 9 pre administrátora
- Dosah približne 25m
- 4 príkazy (napr. dvere, garáž, lampa, brána do dvora)
- Napájacie napätie: vysielač 8-20V AC / 8-24V DC, prijímač: 8-24V AC / DC
- Kontakt otvárania dverí: bezpotenciálový (NC)
- Impulz otvárania dverí: 6 - 24 V AC / DC
- IP 65

ENTRASys+ UP

S11186-00001



- Zapustená verzia, so štvorcovým rámom
- 868.95 MHz, 128Bitov kódovanie AES
- 50-80 odtlačkov prstov (v závislosti od čitateľnosti), z toho 9 pre administrátora
- Dosah približne 25m
- 4 príkazy (napr. dvere, garáž, lampa, brána do dvora)
- Napájacie napätie: 8-20V AC / 8-24V DC

ENTRAcode+ UP

S11187-00001



- Zapustená verzia, so štvorcovým rámom
- 868.95 MHz, 128Bitov kódovanie AES
- Max. dĺžka kódu: 8 znakov
- Dosah približne 25m
- Štandardne: 1 príkaz, rozšírený režim: 5 príkazov
- Napájacie napätie: 8-20V AC / 8-24V DC
- IP 65

ENTRAcode+ Fasádne prevedenie S11188-00001



- 868.95 MHz, 128Bitov kódovanie AES
- Max. dĺžka kódu: 8 znakov
- Dosah približne 25m
- Štandardne: 1 príkaz, rozšírený režim: 5 príkazov
- Režim napájania z akumulátora
- IP 65



- 868.95 MHz, 128Bitov kódovanie AES
- 50-80 odtlačkov prstov (v závislosti od čitateľnosti), z toho 9 pre administrátora
- Dosah približne 25m
- 4 príkazy (napr. dvere, garáž, lampa, brána do dvora)
- Režim napájania z akumulátora
- IP 65



Skrinkový vysielač impulzov s čítačkou odtlačkov prstov



- Na základe odtlačku prstu načítaného po jemnom pohybe prstom otvára garáž alebo vstupnú bránu
- Funguje na batériu - nie je potrebné napájanie a nie sú potrebné ani žiadne ďalšie káble
- Počet pamäťových miest: max. 50 - 80 odtlačkov prstov
- Z toho administrátor: max. 9 odtlačkov prstov
- Senzor: moderný Stripe Sensor, veľmi rýchly a umožňuje bezpečné rozpoznanie
- Bezpečnosť: vysoká bezpečnosť rozpoznávania,
- Akceptuje len živé odtlačky prstov
- Počet rádiových kanálov: 4 (napr. na otváranie viacerých brán alebo dverí)
- Rádiová frekvencia: FM 868.8 MHz Premennivý kód Somloq
- Dosah: cca 50 m (v závislosti od pomerov prostredia)
- Odber prúdu: minimálny (režim šetrný k batérii)

Vysielače impulzov

Ťahový spínač

S10798-00001



- Skrinka z hliníkovej zliatiny
- 2,5 m nylonové lanko
- Striedavý prepínač (NO / NC)

Núdzový vypínač

HU-5024



- Plastový kryt
- Samonosná verzia

Tlačidlo „Hore-Stop-Dole“

S11102-00002



- Prevedenie s káblom, fasádne prevedenie
- S 5 metrovým štvoržilovým káblom

*možnosť objednania s inou dĺžkou kábla (7 m, 11 m)

Zamykateľné nástenné trojtlačidlo

S11466-00001



- Na priemyselné používanie
- S 5 m káblom

Kľúčový spínač fasádne prevedenie

S12759-00001



IP54

- 2-kontaktný, s cylindrickým zámkom a 3 kľúčmi

*ďalšie prevedenia na požiadanie

Indukčná slučka

HU-IND-HUR



- So senzorom hmotnosti
- Vyhotovenie s plastovým krytom
- Indukčná slučka neobsahuje káblové vedenie!
- 12-24 AC/DC; max, 60 mA

RaDec-M radarový senzor

S11066-00001



- (DC 12-36V, AC 12-28V)
- Otvárač dverí s jedným relé.
- Otáčaním sensorovej dosky možno nastaviť široké alebo úzke detekčné pole
- Detekčné pole: 4,5 m x 2 m alebo 2 m x 4,5 m

RAVE-D radarový senzor

S10489-00001



- Prémiový otvárač brány s dvoma relé (DC 12-36V, AC 12-28V)
- Diferencovaná detekcia osôb a vozidiel
- Detekcia smeru – priblíženia, rozpoznanie priečného pohybu - neotvára
- Detekčné pole: 9 m x 6,5 m
- S 8 m pripojovacím káblom



Možnosť samostatne objednať!

Dialkový ovládač pre RAVE-D

S10490-00001

GSM modul

HU-GSM modul 250 FH



78 x 40 x 21 mm

Kompatibilita s kartou microSIM

- **Dialkový ovládač pre 250 užívateľov s technikou GSM pre elektrické brány a závory**
- Ovládanie výstupov relé bezplatným volaním (NO/NC 10 A, 24, V)
- Uloženie 250 telefónnych čísel
- Jednoduchá programovateľnosť (priamo pomocou smartfónu / pomocou SMS/ počítačom (programovací kábel možno samostatne doobjednať)
- Napájacie napätie: 10-30 V DC, alebo 8-18V AC
- Kľudový odber prúdu: 10 mA; aktívny odber prúdu: 100 mA

Anténa GSM s magnetickým

HU-GSM Anténa



- V prípade, že nie je postačujúca anténa montovaná na modul, týmto ju možno vyviesť aj mimo ovládaciu skrinku**
- Ovládanie výstupov relé bezplatným volaním (NO/NC 10 A, 24, V)

S 0,8 m pripojovacím vedením

HU-GSM antenna 0,8 m

S 3 m pripojovacím vedením

HU-GSM antenna 3 m

GSM programovací kábel

HU-GSM prog. kábel



GSM modul možno po napojení na počítač prakticky a rýchle programovať a upravovať

Pohony priemyselných brán SOMMER

GIGAcontrol T+

Ovládanie Totmann integrované s pohonom GIGAsedo

Skupina Totmann pohonov k priemyselným bránam spolu so sériou „+“ ponúka ďalšie možnosti budúcej automatizácie ovládania integrovaného s pohonom využitím riadiacej jednotky GIGAcontrol TA. Tým môžeme získať plnohodnotný automatický pohon jednotku s mnohými možnosťami pripojenia.

- Elektronické koncové spínače
- Uvedenie do prevádzky a používanie pomocou štandardného trojitého tlačidla predávaného na trhu
- Možnosť vyvinutia automatického pohonu



3-funkčné tlačidlo

GIGAcontrol TA

Automatická riadiaca jednotka GIGAcontrol TA poskytuje možnosť rozvinúť pohon GIGAcontrol T + na automatickú.

- Automatická detekcia pripojených bezpečnostných zariadení: OSE/8,2 kOhm/ pneumatická ochrana okrajov alebo 2 alebo 4-vodičová svetelná závora
- Systém SOMloq2 schopný na integrovanú obojsmernú komunikáciu
- V prípade potreby je možné rádiovú pamäť rozšíriť zo 40 na 450 pamäťových miest
- Vstupy externých príkazov
- 2 programovateľné relé (napr. signalizácia stavu, servisný signál, výstražné svetlo, elektrický zámok atď.)
- Celková štruktúra menu programovateľná pomocou SOMlink
- Spojovacie body odolné proti skratu s pružinovými a odnímateľnými svorkami
- Úzka forma pre optimálnu možnosť inštalácie



Doplňky a prídavné moduly



Sada pripojovacích káblov
#S11357-00001



Relé (MUFU)
7042V000



OC výstup
#10854-00001



Memo
10 373

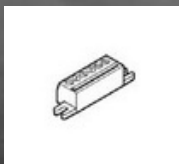

Zasunuteľná svorkovnica pre vonkajšie vysielacie povelov
2238V000

Technická špecifikácia

GIGAcontrol TA S11340-00001	
R rozmery (vý x ší x hĺ)	322 x 105 x105mm
Funkčný rozsah od	-25°C do +65°C
Prierez prípojky C40,25	mm ²
Ochrana IP54	

Automatické pohony pre sekcionálne priemyselné brány ITA TA

Sada automatických pohonov, 100Nm

S11365-00001



- S riadiacou jednotkou GIGAcontrol TA
- GIGA sedo, **100Nm**, Otáčky: **24/min.**
- So zabudovanou riadiacou jednotkou GIGAcontrol T+
- Automatická riadiaca jednotka GIGAcontrol TA (IP54) s 5 m kábl. vedením
- Točivý moment **100Nm (30m², 450 kg)**
- Priemer hriadeľa: **Ø 25,4 mm**, Pracovný cyklus: **60%**
- Zabudovaný **rádiový prijímač** s kapacitou 40 povelov **SOMloq2** (FM 868,95 MHz) (Memo umožňuje rozšírenie na 450)
- Ručné odistovanie reťazou (s reťazou dlhou 7 m)
- Napájanie 3~**400V**, **CEE priemyselnou zásuvkou**

Sada automatických pohonov, 140Nm

S12923-00002



- S riadiacou jednotkou GIGAcontrol TA
- GIGA sedo, **140Nm**, Otáčky: **18/min.**
- So zabudovanou riadiacou jednotkou GIGAcontrol T+
- Automatická riadiaca jednotka GIGAcontrol TA (IP54) s 5 m kábl. vedením
- Točivý moment **400Nm (40m², 600 kg)**
- Priemer hriadeľa: **Ø 25,4 mm**, Pracovný cyklus: **60%**
- Zabudovaný prijímač s kapacitou 40 povelov SOMloq2 (FM 868,95 MHz) (s možnosťou rozšírenia na 450 pomocou Memo)
- Ručné odistovanie reťazou (s reťazou dlhou 7 m)
- **Napájanie 3~400V, CEE priemyselnou zásuvkou**

Totmann pohony pre sekcionálne priemyselné brány

Totmann, 100Nm

S12094-00001



- So zabudovanou riadiacou jednotkou GIGAcontrol T+
- Točivý moment **100Nm (30m², 450 kg)**
- Priemer hriadeľa: **Ø 25,4 mm**, Pracovný cyklus: **60%**, Otáčky: 24/min.
- Ručné odistovanie reťazou (s reťazou dlhou 7 m)
- **Napájanie 3~400V, CEE priemyselnou zásuvkou**
- S trojitým vonkajším tlačidlom (IP65) a 5-metrovým káblovým vedením

Totmann, 140Nm

S12095-00001



- So zabudovanou riadiacou jednotkou GIGAcontrol T+
- Točivý moment **140Nm (40m², 600 kg)**
- Priemer hriadeľa: **Ø 25,4 mm**, Pracovný cyklus: **60%**, Otáčky: 18/min.
- Ručné odistovanie reťazou (s reťazou dlhou 7 m)
- **Napájanie 3~400V, CEE priemyselnou zásuvkou**
- S trojitým vonkajším tlačidlom (IP65) a 5-metrovým káblovým vedením

Príslušenstvo pre priemyselné pohony

GIGAcontrol TA ovládanie

SI1340-00001



- Na dodatočnú automatizáciu pohonu s riadiacou jednotkou GIGAcontrol T+ na miesto trojitého nástenného tlačidla
- Zabudovaný **rádiový prijímač** s kapacitou 40 povelov **SOMloq2** (FM 868,95 MHz) (Memo umožňuje rozšírenie na 450)
- Signalizácia LED o pripojení doplnkových prvkov
- Možnosť pripojenia externých veliacich zariadení
- 2 zasunuteľné a programovateľné relé
- Rozšírené menu programovateľné pomocou SOMlink
- Spoje odolné voči skratu



OSE sada optickej ochrany okrajov

796V000



- Vysielač a prijímač
- Gumový reduktor 22/11
- Vyťahovací špirálový kábel do 3 m s ochranou proti nalomeniu, s príchytkou
- Spojovacia skrinka (s možnosťou pripojenia zámku pre osobný vchod a spínača pre uvoľnenie lanka)
- Príchytka kábla

Špirálový kábel

20897V000



- Možnosť vytiahnutia do 3 m
- S ochranou proti nalomeniu
- S príchytkou

Spojovacia skrinka prázdna

795V000



Dolný nárazník

5078



- Je určený na ochranu vysielačej a prijímacej jednotky OSE
- 46 mm vysoký, modulovateľný

Pohony s frekvenčným meničom pre sekcionálne priemyselné brány

Ďalšie zostavenia na požiadanie !

GIGAsedo 100Nm

S10551-00002



- Točivý moment: **100Nm (30 m², 450 kg)**
- Priemer hriadeľa: **Ø 25,4 mm**; Pracovný cyklus: **S3 60%**
- Otáčky: **10-35 ot. / min (100Nm)**
- Ručné odistovanie reťazou (s reťazou dlhou 7 m)
- **Napájanie 1~230V, CEE priemyselnou zásuvkou**
- S automatickou riadiacou jednotkou GIGAcontrol
- S elektrickým spínačom koncovej polohy
- S konzolou pre upevnenie na stenu
- K prevádzkovaniu pomocou diaľkového ovládania treba doplniť rádiovým prijímačom 7000V002

GIGAsedo 100Nm

S10638-00002



- Točivý moment: **100Nm (30 m², 450 kg)**
- Priemer hriadeľa: **Ø 31,75 mm**; Pracovný cyklus: **S3 60%**
- Otáčky: **10-35 ot. / min (100Nm)**
- Ručné odistovanie reťazou (s reťazou dlhou 7m)
- **Napájanie 1~230V, CEE priemyselnou zásuvkou**
- S automatickou riadiacou jednotkou GIGAcontrol
- S konzolou pre upevnenie na stenu
- K prevádzkovaniu pomocou diaľkového ovládania treba doplniť rádiovým prijímačom 7000V002



Riadiaca jednotka GIGAcontrol A

783V020



IP 54

- Pre pohony 230V/400V a pohony s frekvenčným meničom
- Vyhodenie s 3 relé, max. do 1,5 kW
- S druhým obvodom zapojenia

Riadiaca jednotka GIGAcontrol A

783V120

- **Prednastavené** pre pohony s frekvenčným meničom
- Pre pohony 230V/400V a pohony s frekvenčným meničom
- Vyhodenie s 3 relé, max. do 1,5 kW
- S druhým obvodom zapojenia

Elektronika GIGAcontrol A

S10469-00001

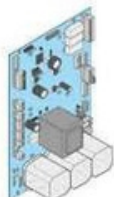

- Vhodný aj pre pohony 1~3 AC 230V, 3~400V a pohony s frekvenčným meničom
- Vyhodenie s 3 relé, max. do 1,5 kW
- S druhým obvodom zapojenia

OSE – optická bezpečnostná hrana

796V000



- Vysielač a prijímač
- Gumová redukcia 22/11
- Špirálový kábel 3 m
- Spojovacia skrinka (s možnosťou pripojenia spínača pre integrovaný osobný vchod a spínača pre uvoľnenie lanka)
- Príchytky kábľa

Špirálový kábel

20897V000



- Možnosť vytiahnutia do 3 m
- S ochranou proti nalomeniu a príchytkou

Spojovacia skrinka prázdna

795V000



Dolný nárazník

5078



- Je určený na ochranu vysielačnej a prijímačnej jednotky OS E
- 46 mm vysoký, modulovateľný

Príslušenstvo priemyselných pohonov

Detail Schema 47.00100146 - Verzahnen Drehmoments 5-47

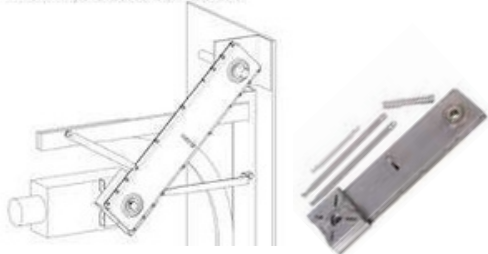

REŤAZOVÝ PREVOD

757V000

Prevod 1:1

- S maximálnym točivým momentom 90 SL/C; 90 Nm, s konzolou proti otočeniu
- Vzdialenosť hriadeľov 609 mm
- Priemery hriadeľa: Ø 25,4mm – Ø 25,4mm

Redukcia

HU-TENG kupl 705R40



- Priemery hriadeľa: Ø 25,4mm – Ø 40mm

Redukcia

HU-TENG kupl 705R35



- Priemery hriadeľa: Ø 25,4mm – Ø 35mm

Redukcia

HU-TENG kupl 705H32



- Priemery hriadeľa: šesťuholník s priemerom Ø 25,4mm – 32mm

Tlačidlo „Hore-Stop-Dole“

S11102-00002



- Prevedenie s káblom, fasádne prevedenie
- So 5 metrovým štvoržilovým káblom

*možnosť objednania s inou dĺžkou kábla (7m, 11m)

Zamykateľné nástenné trojtlačidlo

S11466-00001



- Na priemyselné používanie
- S 5 m káblom

Zásuvný 4-kanálový rádiový prijímač

7000V002



- Rádiový systém: SOMloq
- 112 pamäťových miest

SOMup4

S11442-00001



Prípojiteľný 4-kanálový rádiový prijímač

- 40 pamäťových miest (Memo umožňuje rozšírenie na 450)
- 868,95 MHz

Modul ovládania indukčnej slučky**792V000**

- Možnosť ovládať 2 slučky, so smerovým senzorom

Modul svetelnej signalizácie riadenia premávky**791V000**

- Na riadenie z vonkajšej i vnútornej strany červeným - zeleným svetlom

Reťaz A-4 DIN766**S10851-00003**

Zvitok s dĺžkou 50bm S10851-00003

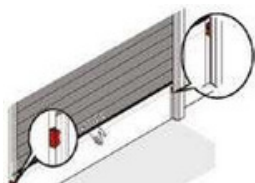
Spojovací článok reťaze**20933V000****Svetelná závera inštalovateľná do rámu brány****7028V000****Dvojkáblový systém (BUS), ktorý sa pripevňuje do otvoru v koľajnici brány.**

- Dosah 8 metrov

Reflexná svetelná závera**5233V000**

- **Priemyselné vyhotovenie**
- Dosah 12 metrov , 24-230V AC/DC

Protidažďová ochrana**7640V000**

- Inštalovaním odrazového sklíčka do ochranného krytu možno zabráni zrážaniu sa vlhkosti.

Reflexná svetelná závera**S10970-00001**

- Dosah 15 metrov
- DV 10-40V AC 24V bezpotenciálový prepínací kontakt

Protidažďová ochrana**S11013-00001**

- Na ochranu reflexných infravysielačov **S10970-00001**.

Typy núdzových odblokovačov

Retáz (C)



Núdzové odistenie pomocou ručnej retiazky je pevným riešením s dlhou životnosťou, v rámci ktorého môžeme aj s bránami s veľkou hmotnosťou ľahko manipulovať vďaka reťazovému prevodu.

Kľuka (H)



Núdzové odistenie pomocou kľuky je ekonomické, jednoduché a lacné riešenie pre otváranie a zatváranie brány.

Núdzový uvoľňovačom (D)



Servisný odistovač (M)



Špeciálnou vlastnosťou pohonov s núdzovým uvoľňovačom je odpojenie pohonu od hriadele, v tomto prípade je možné bránu manuálne otvárať. Špeciálnou vlastnosťou pohonov so servisným odistovačom je odpojenie pohonu od hriadele, v tomto prípade je možné skontrolovať vyváženie zatvárania brány s torznými pružinami.

Závory SOMMER

- „Plug & Go“ s možnosťou jednoduchej a rýchlej inštalácie - stačí upevniť telo a zapojiť elektrické vedenie
- Rameno možno na mieste podľa potrieb skrátiť.
- Závoru možno ovládať jednoducho diaľkovým ovládaním pomocou zabudovaného rádiového prijímača SOMMER (FM 868,95 MHz)
- Automatické rozpoznávanie prekážky a následné otváranie zabezpečuje, že ak by rameno závory narazilo do niečoho, závora sa znova otvorí
- Sily pre prevádzkovanie našich závor sú testované v súlade s normami EN 2445 a EN 12453
- Závory možno v každej ich polohe odblokovať a v akejkoľvek inej polohe znova uviesť do prevádzky
- Moderné ovládanie, signalizácia funkcie príslušenstva pomocou kontroliek LED, s pružinovými radovými svorkami
- 4kanálový rádiový prijímač (Impulz / osvetlenie alebo relé / definované otváranie / definované zatváranie)
- Akumulátorové zásobovanie elektrickou energiou v prípade výpadku prúdu (max. 10 cyklov / za 12 hodín), objednáva sa
- Samostatne Vstupy: signalizácia požiaru, 2 x slučka, časový spínač, žltý maják, červené osvetlenie, trojité tlačidlo, núdzový vypínač

Telo závory s oceľovou skrinkou-zatváranie doprava
Telo závory s oceľovou skrinkou-zatváranie doľava

S13010-00007
S13011-00007



IP 44

zatváranie doprava zatváranie doľava

K 4,0 m alebo 5,8 m rameno závory

- **Teleso s oceľovou skrinkou**
- Zabudovaný prijímač s kapacitou 40 povelov SOMloq2 (FM 868,95 Mhz) Memo umožňuje rozšírenie na 450
- So zabudovanou riadiacou jednotkou na 24V, s jemným spúšťaním a zastavovaním
- Max 350 cyklov/deň (v tomto prípade platí dvojročná rozšírená záruka)



POZOR! Rameno závory sa objednáva zvlášť k telesu závory!

Set obsahuje 1 kus Pearl diaľkový ovládač (**4018V000**)

Hliníkové telo závory so zatváraním doprava
Hliníkové telo závory so zatváraním doľava

S13012-00005
S13013-00005



IP 44

zatváranie doprava

zatváranie doľava

Možnosť inštalácie s 4,0 m alebo 5,8 m prípadne s 5 m LED ramenom

- **Hliníkové telo závory**
- So vstavaným LED osvetlením
- Zabudovaný prijímač s kapacitou 40 povelov SOMloq2 (FM 868,95 Mhz), Memo umožňuje rozšírenie na 450
- So zabudovanou riadiacou jednotkou na 24V, s jemným spúšťaním a zastavovaním
- Max 350 cyklov/deň (v tomto prípade platí dvojročná rozšírená záruka)



POZOR! Rameno závory sa objednáva zvlášť k telesu závory!

Set obsahuje 1 kus Pearl diaľkový ovládač (**4018V000**)

Od 01.12.2021 boli novo vyvinuté ramená závery SOMMER s oválnym prierezom.



Rameno závery 4,0 m **S12772-00002**



- 4,0 m hliníkové rameno (s možnosťou skracovania)

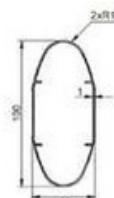

Rameno závery 5,8 m **S12772-00001**



- 5,8 m hliníkové rameno (s možnosťou skracovania)

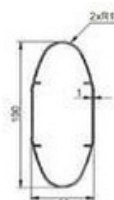

Rameno závery 5 m s LED osvetlením **S12773-00001**

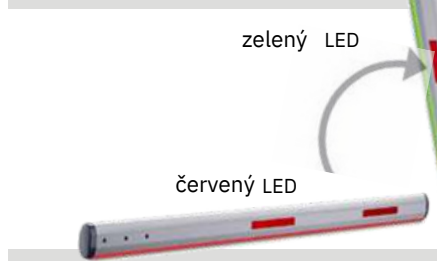

- červený/zelený LED
- 5 metrové rameno závery s osvetlením (s možnosťou skracovania)



Sada adaptérov **S13028-00001**



- Sada adaptérov pre nový typ ramien závor, pre upevnenie na starý typ telesa závery.

Riadiaca jednotka závery NOVÁ **S11733-00001**



- K závorám vybaveným tlačidlovým odistovaním
- Zabudovaný prijímač s kapacitou 40 povelov SOMloq2 (FM 868,95 MHz) (s možnosťou rozšírenia na 450 pomocou Memo)

Riadiaca jednotka závery „STARÁ“ **(868,8 MHz)**

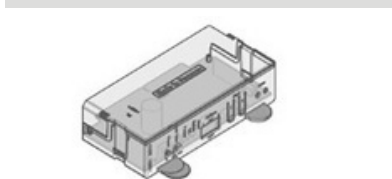

- K závorám vybaveným čiernym rozetovým odistovaním **3468V000**
- K závorám vybaveným červeným kľukovým odistovaním **3466V000**

Príslušenstvo k závorám

Motor závory pravostranný

S11515-00001

Motor závory ľavostranný

S11516-00001

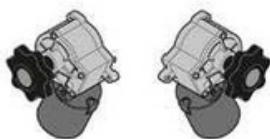

- 24V jednosmerný motor závory /s modrou skrinkou

Guma na ochranu hrán „stará“

S10332-00001



- 6 m dlhá,
- So samolepiacou páskou na jednej strane
- Čierna

Rameno závory s kruhovým prierezom

S10073-00001



- 5,5 m dlhé rameno závory s kruhovým prierezom s priemerom 7 cm
- S možnosťou pripojenia adaptérovej sady S10074-00001
- Na závory ASB-6010 a ASB-6010A

Sada adaptérov pre „D07“

S10074-00001



- Pre ramená s kruhovým prierezom

Sklopná opora

S10880-00001



- **Odporúča sa namontovať, ak je rameno závory dlhšie ako 3 metre**
- Možnosť použitia výlučne v prípade modelov **ASB-6010** a **ASB-6010A** s dĺžkou ramena do 5 metrov
- Vstavaný pružinový mechanizmus , znižuje hluk pri zatváraní
- Farba biela, červená
- Vybavené reflexnými pruhmi

Stabilizačná opora

S11061-00001



- **Odporúča sa namontovať, ak je rameno závory dlhšie ako 3 metre**
- Farba: biela

Reflexná svetelná závora

5233V000



- Priemyselné vyhotovenie
- Dosah 12 metrov
- 24-230V AC/DC

Protidažďová ochrana na odrazové sklíčko

7640V000



Kompatibilita:

- 5233V000 a S10970-00001
- Inštalovaním odrazového sklíčka do ochranného krytu možno zabrániť zrážaniu sa vlhkosti.

Reflexná svetelná závora

S10970-00001



- Dosah 15 metrov
- DV 10-40V AC 24V
- Bezpotenciálový prepínací kontakt

Protidažďová ochrana

S11013-00001



- Na ochranu reflexných infravysieláčov **S10970- 00001**.
- Chráni od snehu, dažďa a zrážaniu vlhkosti.

Hliníkový stĺp, k svetelnej závore

S11059-00001



- Rozmery: 80 × 50 × 500 mm (D x Š x V)
- 2 stĺpy s materiálmi potrebnými pre montáž
- 1 pár

Svetelná závaža na batériu, s možnosťou otáčania o 180 stupňov **S12478-00001**



- Dosah 20 metrov
- Prijímač: 4 káblový, AC/DC 12-24V
- Vysielač: **na batérie 2xAAA 1,5V** (vrátane batérií)

Svetelná závaža s možnosťou otáčania o 180 stupňov **7029V000**



- Dosah 20 metrov
- S vysielačom a prijímačom
- DC 15-35V; AC 12-24V

Maják LED, 24V **5114V000**



IP 54

- V prípade výstrahy doplnková optická signalizácia

LED žiarovka **S11449-00001**



- Objímka E14, 4W
- 10-30V DC, 24 ks LED, 4000Kv

Konzola pre maják na bočnú stenu **S10771-00001**



- Pre majáky 5069V001 a 5114V000

SOMMER

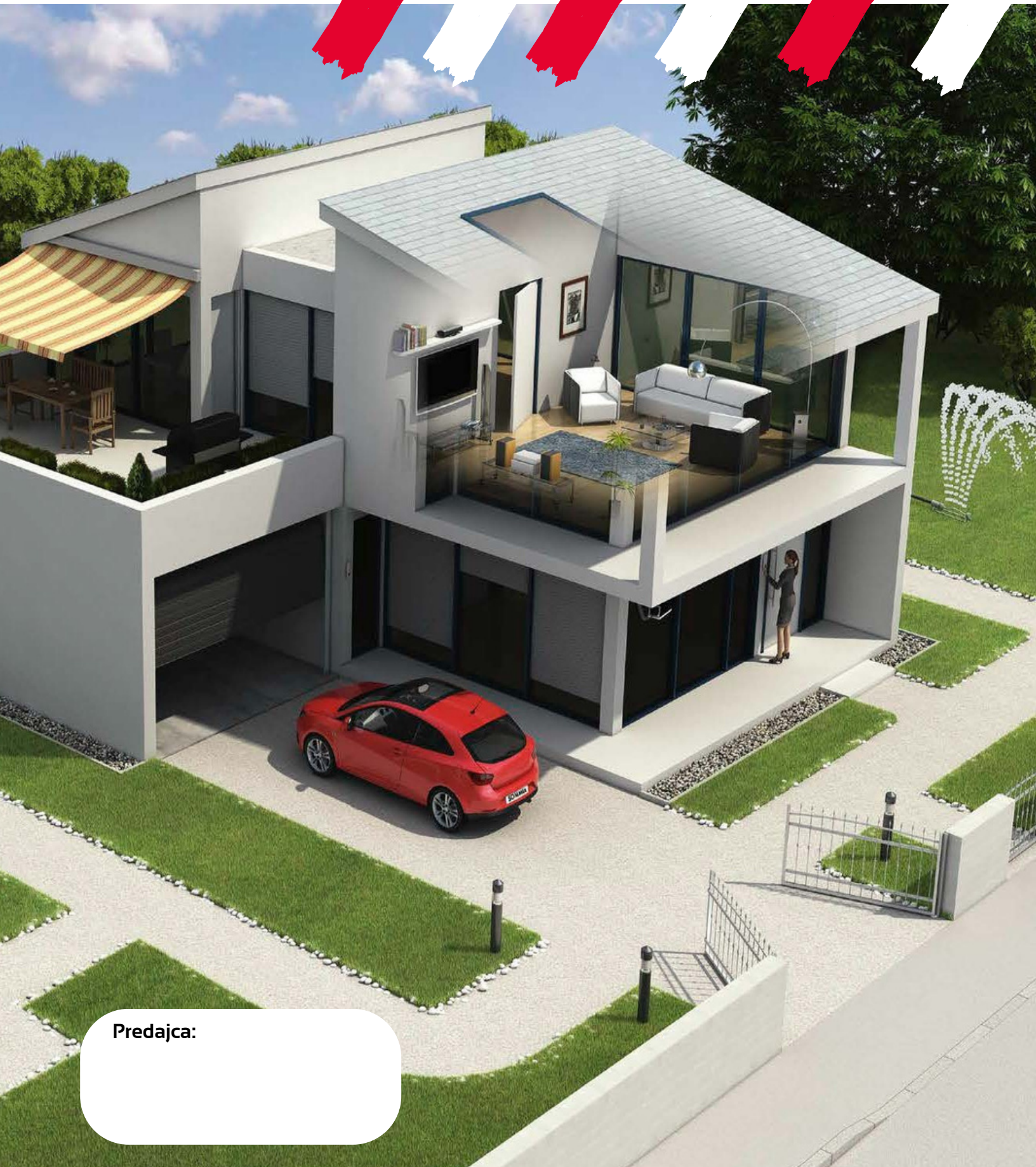

Predajca: